

1918

1930

TAUBMANN & CO
Stahlhandel & Service GmbH



1940

100 Jahre *Stahlführung*

1950

1960

1970

DRAHTKATALOG

1980

STIFTE | DRÄHTE | ZÄUNE | ZUBEHÖR
BLITZSCHUTZ | DRAHTSEILE | GITTERROSTE

1990

2000

2010



2022

Geschäftsführung	Ulrich Taubmann	089- 32 70 80- 3	utaubmann@stahlbaron.de
Verkauf	Stefan Ebersberger	089- 32 70 80- 47	sebersberger@stahlbaron.de
	Florian Kethers	089- 32 70 80- 58	fkethers@stahlbaron.de
	Michael Jedelhauser	089- 32 70 80- 52	mjedelhauser@stahlbaron.de
	Uwe Pabst	089- 32 70 80- 42	upabst@stahlbaron.de
Außendienst/Verkauf	Eva-Maria Hoyer	089- 32 70 80- 492	ehoyer@stahlbaron.de
	Rainer Preis	089- 32 70 80- 493	rpreis@stahlbaron.de
	Hans Ludwig	089- 32 70 80- 494	hludwig@stahlbaron.de
Buchhaltung und Arbeitsvorbereitung	Clarissa Taubmann	089- 32 70 80- 44	ctaubmann@stahlbaron.de
	Lieselotte Härtl	089- 32 70 80- 46	lhaertl@stahlbaron.de
Lagerleitung	Hüseyin Celik	089- 32 70 80- 45	info@stahlbaron.de

Anfahrtsskizze Ismaning



TAUBMANN & CO
Stahlhandel & Service GmbH

Am Lenzenfleck 25
85737 Ismaning
Telefon 089-327080-3
Fax 089-327080-59
E-Mail info@stahlbaron.de
Internet www.stahlbaron.de

Warenabholung
Montag - Donnerstag
09.00–12.00 Uhr und 13.15–16.00 Uhr
Freitag 09.00–12.00 Uhr

Büro Öffnungszeiten
Montag - Donnerstag
07.00–12.00 Uhr und 13.00–17.00 Uhr
Freitag 07.00–14.30 Uhr

	Seite		Seite		Seite
Inhalt	1-2	Profilrohrpfahl feuerverzinkt m. Klemmplättchen	24	Fliegengewebe Edelstahl	46
		Profilrohrpfahl anthrazitgrau m. Klemmplättchen	24	Stacheldraht dickverzinkt	46
		Profilrohrpfahl moosgrün m. Klemmplättchen	24	Zubehör	47-49
1 STIFTE	3-9	Eck-Profilrohrpfahl feuerverzinkt m. Klemmplättchen	25	Spanndraht grün	47
Senkkopf-Drahtstift Edelstahl	4	Eck-Profilrohrpfahl anthrazitgrau m. Klemmplättchen	25	Bindedraht grün	47
Senkkopf-Drahtstife Eisen blank	4	Eck-Profilrohrpfahl moosgrün m. Klemmplättchen	25	Spanndrahthalter Polyamid	47
Senkkopf-Drahtstife feuerverzinkt	5	Profilrohrpfahl mit Bodenplatte feuerverzinkt	26	Drahtspanner feuerverzinkt	47
Stauchkopf-Drahtstift Eisen blank	5	Profilrohrpfahl mit Bodenplatte anthrazitgrau	26	Drahtspanner grün beschichtet	47
Stauchkopf-Drahtstift feuerverzinkt	6	Profilrohrpfahl mit Bodenplatte moosgrün	26	Zaunpfahl grün	48
Rinnenträgerstift blank gerauht	6	Eck-Profilrohrpfahl mit Bodenplatte feuerverzinkt	27	Zaunstrebe grün	48
Rinnenträgerstift feuerverzinkt gerauht	7	Eck-Profilrohrpfahl mit Bodenplatte anthrazitgrau	27	Schelle für Geflechtspannstab grün	48
Rinnenträgerstift Kupfer	7	Eck-Profilrohrpfahl mit Bodenplatte moosgrün	27	Geflechtspannstab grün	48
Schieferstift feuerverzinkt	7	Toranlage einflügelig feuerverzinkt	28	Strebenschelle grün	49
Schieferstift Kupfer	7	Toranlage zweiflügelig feuerverzinkt	28	Strebenschelle Edelstahl	49
Dachpappstift feuerverzinkt	8	Toranlage einflügelig anthrazitgrau	29	Strebekappe Alu	49
Dachpappstift Kupfer	8	Toranlage zweiflügelig anthrazitgrau	29	Montagezange	49
Leichtbauplattenstift metallisiert	8	Toranlage einflügelig moosgrün	30	Geflechts-/Drahtklammer	49
Schlaufen feuerverzinkt	9	Toranlage zweiflügelig moosgrün	30	Gartentore	50
First- und Gratnagel verzinkt	9	Toranlage Light einflügelig feuerverzinkt	31	Gartentor einflügelig grün	50
First- und Gratlattenhalter verzinkt	9	Toranlage Light einflügelig anthrazitgrau	31	Gartentor zweiflügelig grün	50
Doppelkopfstift Eisen blank	9	Toranlage Light einflügelig moosgrün	31		
		Kunststoffsockel	32	6 LEITPLANKEN UND ZUBEHÖR	51-53
2 DRÄHTE	11-16	Blindnietmutter	32	Schutzplankenholm gerade feuerverzinkt	52
Draht geglüht in langen Adern	12	Rundkopfschraube für Profilrohrpfahl	32	Pfosten für Schutzplankenholm	52
Draht geglüht in abgeteilten Ringen	12	Klemmplättchen für Kunststoffsockel	32	Pfosten mit Bodenplatte für Schutzplankenholm	52
Draht verzinkt in abgeteilten Ringen	12	Abdeckleiste	33	Befestigungsmaterial	52
Drahtmäuse weichgeglüht	13	Abdeckkappe für Profilrohrpfahl	34	Kopfstück	53
Drahtmäuse verzinkt	13	Inbusschlüssel für Profilrohrpfahl	34	Endschwinge/Anschlusskopfstück	53
Monierzange	13	Gittermattenhalter	34	Eckstück 90 Grad für Außenack	53
Drahtbindeöse doppelt	13	Mattenverbinder U-Form	34	Eckstück 90 Grad für Innenack	53
Drahtbindeöse einfach	14	Aufsteckfussplatte für Profilrohrpfahl	34		
Drahtbindeöse grün ummantelt	14	Wandhalter	34	7 STEILHANGABFANGUNG	55-58
Drillapparat	14	Winkelclip-Eckverbinder	35	Terramesh	56
Lattenbindedrähte	14	Sichtschutzstreifen	35	Geogitter	57
Anhängeklammern	15	Zinkspray	36	Vliesstoff	58
Blumendraht auf Holzstab	15	Lackspray	36		
Edelstahldraht	15			8 DRAHTSEILE UND ZUBEHÖR	59-68
Kupferdraht weich/blank	15	4 GABIONEN	37-40	Stahldrahtseil verzinkt	60
Pressendraht	16	Spiral-Gabionengitter	38	Stahldrahtseil mit PVC-Ummantelung	60
		Gabionen Spirale	38	Drahtseil Edelstahl	60
3 DOPPELSTABMATTEN UND ZUBEHÖR	17-36	Gabionen Haken	39	Drahtseilklemme verzinkt	61
Doppelstabmatte Typ S feuerverzinkt	18	Gabionen Handzange	39	Drahtseilklemme Edelstahl	61
Doppelstabmatte Typ L feuerverzinkt	18	Krampen für Gabionenhandzange	39	Kauschen verzinkt	61
Doppelstabmatte Typ S roh	19	Steinmauerpfahl	40	Kauschen Edelstahl	62
Doppelstabmatte Typ L roh	19			Spannschlösser	62-63
Doppelstabmatte Typ S anthrazitgrau	20	5 ZAUN UND ZUBEHÖR	41-50	Spannschloss mit Haken/Öse verzinkt	62
Doppelstabmatte Typ L anthrazitgrau	20	4-Eck Drahtgeflecht grün	42	Spannschloss mit Öse/Öse verzinkt	62
Doppelstabmatte Typ S moosgrün	21	4-Eck Drahtgeflecht dickverzinkt	42	Spannschloss mit Haken/Öse Edelstahl	62
Doppelstabmatte Typ L moosgrün	21	Knotengeflecht dickverzinkt	43	Spannschloss verzinkt	63
Profilrohrpfahl feuerverzinkt	22	Knotengeflecht für die Forstwirtschaft	43	Rohrspannschloss verzinkt	63
Profilrohrpfahl anthrazitgrau	22	6-Eck Geflecht feuerverzinkt	44	Rohrspannschlossmutter verzinkt	63
Profilrohrpfahl moosgrün	22	6-Eck Forstgeflecht feuerverzinkt	44	Ketten und Zubehör	64-65
Eck-Profilrohrpfahl feuerverzinkt	23	Z-Profil Zaunpfahl aus verzinktem Blech	44	C-Gliedkette langgliedrig gerade	64
Eck-Profilrohrpfahl anthrazitgrau	23	Punktgeschweisstes Kotrubengitter feuerverzinkt	45	A-Gliedkette kurzgliedrig gerade	64
Eck-Profilrohrpfahl moosgrün	23	Punktgeschweisstes Gitter feuerverzinkt	45	Edelstahlkette langgliedrig	64
		Fliegengewebe verzinkt	46	Edelstahlkette kurzgliedrig	64

INHALT

	Seite		Seite		Seite
Absperrkette rot/weiß	64	Stopfen	82	Tiefenerder	117
Schäkel verzinkt	65	T-Stück	82	Anschlussfahnen	118
Ketten-Schnellverschluss verzinkt	65	Stopfen	82		
Karabinerhaken verzinkt	65	T-Stück	82		
Stahl-Verpackungsband, Geräte, Zubehör	66-68	Verschraubung	83		
Stahl-Verpackungsband	66	Winkel 90 Grad	83		
Stahlband-Umreifungsset	66	Reduzierstück	83		
Gewa-Verschlusshülse U-Form	66	Torbänder und Konstruktionsbänder	84-86		
Gewa-Verschlusshülse C-Form	66	Verstellbares Torband für Metalltore	84		
Stahlband-Umreifungsgerät Favorit 100	67	Verstellbares Torband Edelstahl	84		
Stahlband-Umreifungsgerät Favorit 2000	67	Konstruktionsband KO 4	85		
Stahlband-Umreifungsgerät F150	67	Konstruktionsband KO 8	85		
Stahlband-Umreifungsgerät F333	68	Konstruktionsband KO 11	85		
Stahlband-Umreifungsgerät Simplex 2	68	Konstruktionsband (Profilrolle) Edelstahl	86		
		Anschweißband	86		
		Anschweißkloben	86		
9 STAHL- UND EDELSTAHLZUBEHÖR	69-90	Kunststoff-Rohrzubehör	87-90		
Rohrbogen / Geländerrohrbogen	70	PE-Stopfen mit Lamellen Rundrohr	87		
Ronde Stahl	71	PVC-Rohrkappe übersteckbar	87		
Abdeckteller Stahl	71	PE-Stopfen mit Lamellen, Quadratrohr	88		
Klöpferboden	71	PE-Stopfen mit Lamellen, Rechteckrohr	89		
Massivkugel / Hohlkugel	72	PE-Einsteckbuchse mit Gewinde	90		
Abdeckkappe quadratisch	73	PE-Bodenausgleichsschraube	90		
Zackenleiste	73	PE-Schraub-Fußkappe schwarz	90		
Krümmeisen	73	Kabelbinder Polyamid 6.6 schwarz	90		
Kunststoff-Handlauf	73				
Schmiedekohle Fettnuss	73	10 GITTERROSTE	91-110		
Rohrbogen Edelstahl	74	Erklärung Fachbegriffe	92		
Abdeckteller Edelstahl	74	Baunorm Gitterroste	93-94		
Ronde Edelstahl	74	Zargen für Baunorm Gitterrost	95		
Rohr-Abschluss-Stopfen	75	Industrieroste	96		
Rohr-Kugel-Stopfen	75	Gitterrost-Stufen	97-98		
Rohr-Anschlussplatte	75	Pressrost-Matten	99-100		
Anschraubplatte	75	Schweißpress-Matten	100		
Handlaufrägerstütze gerade	76	Antrittskante	101		
Handlaufräger	76	Leitersprossen	101		
Linsenkopfschraube Kreuzschlitz	76	Gitterrost-Befestigungen / Oberteile	102-103		
Handlaufrägerstütze mit Gelenk	77	Belastungstabelle	104		
Querstabhalter	77	Rost-Typen	105		
Blechhalter	77	Blechprofilroste	106		
Glasklemme	77	Lichtschachtabdeckungen	107		
Gummieinlage	77	Sonderanfertigungen	108		
Rohr-Verbindungsstück	78	Gitterroste individuell	109		
Rohrbogen 90 Grad Edelstahl	78				
Rohrecke 90 Grad Edelstahl	78	11 BLITZSCHUTZ	111-118		
Abdeckrosette	78	Fundamenterder flach	112		
Massivkugel / Hohlkugel	79	Blitzableiterdraht rund	112		
Edelstahlfittings	80-83	Kreuzstück	113		
Schweißmuffe	80	MV-Klemme	113-114		
Rohrnippel	80	Keilverbinder	114		
Anschweißnippel	81	Verbindungsklemme	114-115		
Rohrdoppelnippel	81	Bewehrungsklemme	115		
Gegenmutter	81	Erdungsfestpunkte	116		
Sechskantkappe	81	Dichtmanschette	116		
Reduzier-Doppelnippel	82	Korrosionsschutzbinde	117		
Reduzier-Muffe	82	Profilstaberder	118		

Bild © analogicus



STIFTE



■ SENKKOPF-DRAHTSTIFT
EDELSTAHL

Abmessung	VE	GTIN
2,8 x 55 mm	2,5 kg	4021805123998
2,8 x 60 mm	2,5 kg	4062768259058
3,1 x 65 mm	2,5 kg	4062768259065
3,1 x 70 mm	2,5 kg	4062768259072
3,1 x 80 mm	2,5 kg	4062768259089
4,0 x 100 mm	2,5 kg	4021805124094



■ SENKKOPF-DRAHTSTIFT
EISEN BLANK

Abmessung	VE	GTIN
1,4 x 25 mm	1,0 kg	4012046300040
1,6 x 30 mm	1,0 kg	4012046300064
1,8 x 35 mm	2,5 kg	4012046300071
2,0 x 40 mm	2,5 kg	4062768258891
2,0 x 45 mm	2,5 kg	4062768258907
2,2 x 50 mm	2,5 kg	4062768258914
2,5 x 55 mm	2,5 kg	4021805098050
2,5 x 60 mm	2,5 kg	4062768258921
3,1 x 65 mm	2,5 kg	4021805098197
3,1 x 70 mm	2,5 kg	4021805098210
3,1 x 80 mm	2,5 kg	4062768258938
3,4 x 90 mm	5,0 kg	4062768258945
3,8 x 100 mm	5,0 kg	4062768258952
4,2 x 110 mm	5,0 kg	4062768259119
4,2 x 120 mm	5,0 kg	4062768258969
4,6 x 130 mm	5,0 kg	4062768259126
5,5 x 140 mm	5,0 kg	4062768258792
5,5 x 145 mm	5,0 kg	4062768258976
5,5 x 160 mm	5,0 kg	4062768258983
6,0 x 180 mm	5,0 kg	4062768258990
7,0 x 210 mm	5,0 kg	4062768259003
7,6 x 230 mm	5,0 kg	4062768259010
7,6 x 260 mm	5,0 kg	4062768259027
8,8 x 300 mm	5,0 kg	4062768259041

■ SENKKOPF-DRAHTSTIFT

VERZINKT

Abmessung	VE	GTIN
1,6 x 30 mm	1,0 kg	4012046300521
1,8 x 35 mm	2,5 kg	4012046300538
2,0 x 40 mm	2,5 kg	4012046300545
2,2 x 45 mm	2,5 kg	4012046300552
2,2 x 50 mm	2,5 kg	4012046300569
2,5 x 55 mm	2,5 kg	4012046300583
2,5 x 60 mm	2,5 kg	4012046300590
2,8 x 65 mm	2,5 kg	4062768259249
3,1 x 65 mm	2,5 kg	4012046300620
3,1 x 70 mm	2,5 kg	4012046300637
3,1 x 80 mm	2,5 kg	4012046300644
3,4 x 90 mm	5,0 kg	4012046300651
3,8 x 100 mm	5,0 kg	4012046300668
4,2 x 120 mm	5,0 kg	4062768259256
4,6 x 130 mm	5,0 kg	4012046300699
5,5 x 145 mm	5,0 kg	4012046300705
7,6 x 230 mm	5,0 kg	4012046300743
7,6 x 260 mm	5,0 kg	4012046300750
8,8 x 290 mm	10,0 kg	4012046300767
9,4 x 310 mm	10,0 kg	4012046300774



■ STAUCHKOPF-DRAHTSTIFT

EISEN BLANK

Abmessung	VE	GTIN
1,6 x 30 mm	1,0 kg	4012046300835
2,0 x 40 mm	2,5 kg	4012046300866
2,2 x 45 mm	2,5 kg	4012046300873
2,2 x 50 mm	2,5 kg	4012046300880
2,5 x 55 mm	2,5 kg	4012046300897
2,5 x 60 mm	2,5 kg	4012046300910
3,1 x 70 mm	2,5 kg	4012046300958
3,1 x 80 mm	2,5 kg	4012046300965
3,8 x 100 mm	5,0 kg	4012046300989





■ STAUCHKOPF-DRAHTSTIFT
VERZINKT

Abmessung	VE	GTIN
1,6 x 30 mm	1,0 kg	4012046301009
1,8 x 35 mm	2,5 kg	4012046301016
1,8 x 40 mm	2,5 kg	4012046302532
2,0 x 40 mm	2,5 kg	4012046301023
2,2 x 45 mm	2,5 kg	4012046301030
2,5 x 60 mm	2,5 kg	4012046301078
3,1 x 70 mm	2,5 kg	4012046301092
3,8 x 100 mm	5,0 kg	4012046302525



■ RINNENTRÄGERSTIFT
BLANK GERAUHT

Abmessung	VE	GTIN
4,2 x 80 mm	5,0 kg	4012046302037
6,0 x 120 mm	5,0 kg	4062768258853



Bild © Hans Braxmeier

■ RINNENTRÄGERSTIFT
VERZINKT GERAUHT

Abmessung	VE	GTIN
4,2 x 80 mm	5,0 kg	4012046302150
4,2 x 90 mm	5,0 kg	4012046302167
4,6 x 80 mm	5,0 kg	4012046302174
5,5 x 80 mm	5,0 kg	4062768259232
5,5 x 90 mm	5,0 kg	4062768258822
5,5 x 100 mm	5,0 kg	4062768258839

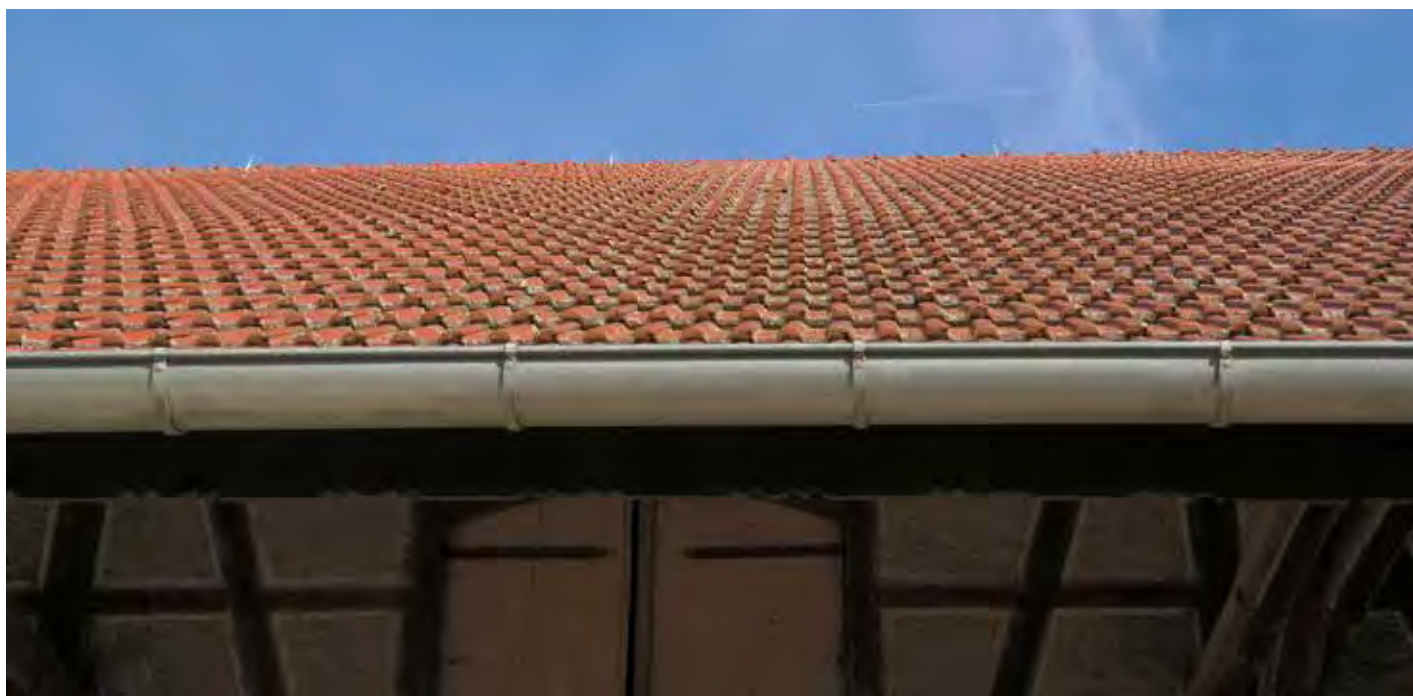

■ RINNENTRÄGERSTIFT
KUPFER

Abmessung	VE	GTIN
4,2 x 80 mm	5,0 kg	4062768259188
4,2 x 90 mm	2,5 kg	4062768259195



■ SCHIEFERSTIFT
VERZINKT

Abmessung	VE	GTIN
2,5 x 40 mm	2,5 kg	4012046301948
2,8 x 35 mm	2,5 kg	4062768259201
2,8 x 40 mm	2,5 kg	4062768258846
2,8 x 50 mm	2,5 kg	4012046301955



■ SCHIEFERSTIFT
KUPFER

Abmessung	VE	GTIN
2,8 x 50 mm	2,5 kg	4021805121093





■ DACHPAPPSTIFT
VERZINKT

Abmessung	VE	GTIN
2,0 x 20 mm	1,0 kg	4012046301849
2,5 x 25 mm	1,0 kg	4012046301870
2,5 x 30 mm	2,5 kg	4012046301894
2,8 x 35 mm	2,5 kg	4062768214804



■ DACHPAPPSTIFT
KUPFER

Abmessung	VE	GTIN
2,8 x 20 mm	1,0 kg	4021805120454
2,8 x 25 mm	1,0 kg	4062768259157
2,8 x 30 mm	2,5 kg	4062768258808
2,8 x 35 mm	1,0 kg	4062768259171



■ LEICHTBAUPLATTENSTIFT
METALLISIERT

Abmessung	VE	GTIN
3,1 x 40 mm	2,5 kg	4012046302211
3,1 x 50 mm	2,5 kg	4012046302228
3,1 x 60 mm	2,5 kg	4012046302235
3,4 x 70 mm	2,5 kg	4012046302242
3,4 x 80 mm	2,5 kg	4012046302259
3,4 x 90 mm	2,5 kg	4012046302266
3,4 x 100 mm	2,5 kg	4012046302273
3,8 x 120 mm	2,5 kg	4062768258860



■ SCHLAUFEN VERZINKT

Abmessung	VE	GTIN
1,6 x 16 mm	1,0 kg	4012046302457
2,0 x 20 mm	2,5 kg	4012046301542
2,5 x 25 mm	2,5 kg	4012046301559
2,8 x 28 mm	2,5 kg	4062768258815
3,1 x 31 mm	2,5 kg	4012046301573
3,4 x 34 mm	5,0 kg	4012046301580
3,8 x 38 mm	5,0 kg	4012046301597
5,0 x 65 mm	5,0 kg	4062768259164



■ FIRST- UND GRATNAGEL VERZINKT

Abmessung	GTIN
310 x 30 mm	4062768259133

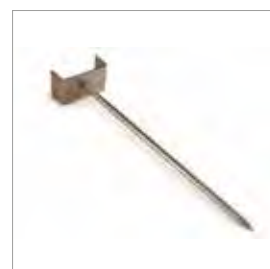

■ FIRST- UND GRATLATTENHALTER VERZINKT

Abmessung	VE	GTIN
50 mm	50 Stk.	4062768258884



■ DOPPELKOPFSTIFT EISEN BLANK

Abmessung	VE	GTIN
3,1 x 55 x 65 mm	5,0 kg	4062768259218
3,1 x 70 x 80 mm	5,0 kg	4012046302297
3,4 x 80 x 90 mm	5,0 kg	4062768259225



A large grid of small dots for taking notes, arranged in approximately 30 columns and 40 rows.



DRAHT

DRAHTMÄUSE
DRAHTBINDEÖSEN
DRILLAPPARATE
ANHÄNGEKLAMMERN
PRESSENDRAHT

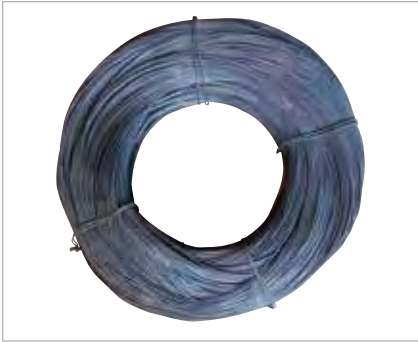

■ **DRAHT GEGLÜHT** / FESTIGKEIT CA. 400 N/MM²
IN LANGEN ADERN, TOL. NACH DIN 177

Drahtstärke	Ring	GTIN
1,4 mm	ca. 30 - 50 kg	4062768232679
1,6 mm	ca. 30 - 50 kg	4062768234772
1,8 mm	ca. 50 - 80 kg	4062768235656
2,0 mm	ca. 50 - 80 kg	4062768241459
2,5 mm	ca. 50 - 80 kg	4062768241466
2,8 mm	ca. 50 - 80 kg	4062768243323
3,0 mm	ca. 50 - 80 kg	4062768241480
4,0 mm	ca. 50 - 80 kg	4062768241589
5,0 mm	ca. 50 - 80 kg	4062768241688
6,0 mm	ca. 50 - 80 kg	4062768241787

 Gerichtete Drahtstäbe auf Anfrage



■ **DRAHT GEGLÜHT** / FESTIGKEIT CA. 400 N/MM²
IN ABGETEILTEN RINGEN, TOL. NACH DIN 177

Drahtstärke	Ring	GTIN
1,0 mm	ca. 2,5 kg	4062768270589
1,2 mm	ca. 2,5 kg	4062768270565
1,4 mm	ca. 2,5 kg	4062768243200
1,6 mm	ca. 5,0 kg	4062768242517
1,8 mm	ca. 5,0 kg	4062768242623
2,0 mm	ca. 5,0 kg	4062768242746
2,5 mm	ca. 5,0 kg	4062768270596
2,8 mm	ca. 5,0 kg	4062768242852
3,0 mm	ca. 5,0 kg	4062768243194
4,0 mm	ca. 5,0 kg	4062768270640
5,0 mm	ca. 5,0 kg	4062768270657
6,0 mm	ca. 5,0 kg	4062768270664



■ **DRAHT VERZINKT** / FESTIGKEIT CA. 400 N/MM²
IN ABGETEILTEN RINGEN, TOL. NACH DIN 177

Drahtstärke	Ring	GTIN
1,0 mm	ca. 2,5 kg	4062768243330
1,2 mm	ca. 2,5 kg	4062768268227
1,4 mm	ca. 2,5 kg	4062768270428
1,6 mm	ca. 5,0 kg	4062768270480
1,8 mm	ca. 5,0 kg	4062768270473
2,0 mm	ca. 5,0 kg	4062768270497
2,5 mm	ca. 5,0 kg	4062768270503
2,8 mm	ca. 5,0 kg	4062768270510
3,1 mm	ca. 5,0 kg	4062768270527
4,0 mm	ca. 5,0 kg	4062768270671
5,0 mm	ca. 5,0 kg	4062768270688

 Gerichtete Drahtstäbe auf Anfrage

■ DRAHTMÄUSE
WEICHGEGLÜHT

Drahtstärke	Palette	Gewicht	GTIN
1,4 mm	36 Eimer	20,0 kg Eimer	4062768232495



■ DRAHTMÄUSE
VERZINKT

Drahtstärke	Palette	Gewicht	GTIN
1,4 mm	36 Eimer	20,0 kg Eimer	4062768232617



■ MONIERZANGE

Abmessung	Farbe	GTIN
280 mm	schwarz	4003773014096



■ DRAHTBINDEÖSEN VERKUPFERT
DOPPELT

Drahtstärke	Länge	Bund	GTIN
1,0 mm	100 mm	1000 Stk.	4062768207813
1,0 mm	120 mm	1000 Stk.	4062768207851
1,0 mm	140 mm	1000 Stk.	4062768207868
1,0 mm	160 mm	1000 Stk.	4062768208063
1,0 mm	180 mm	1000 Stk.	4062768209466
1,1 mm	200 mm	1000 Stk.	4062768232518





■ DRAHTBINDEÖSEN VERKUPFERT EINFACH

Drahtstärke	Länge	Bund	GTIN
1,1 mm	100 mm	1000 Stk.	4062768198685
1,1 mm	120 mm	1000 Stk.	4062768198791
1,1 mm	140 mm	1000 Stk.	4062768203891
1,1 mm	160 mm	1000 Stk.	4062768207783
1,1 mm	180 mm	1000 Stk.	4062768207806



■ DRAHTBINDEÖSEN GRÜN UMMANTELT EINFACH

Drahtstärke	Länge	Bund	GTIN
1,4 mm	80 mm	1000 Stk.	4062768232525
1,4 mm	100 mm	1000 Stk.	4062768232549
1,4 mm	120 mm	1000 Stk.	4062768232556
1,4 mm	140 mm	1000 Stk.	4062768232570
1,4 mm	160 mm	1000 Stk.	4062768232587
1,4 mm	180 mm	1000 Stk.	4062768232600



■ DRILLAPPARAT

- Gummigriff
- Kräftige gefräste Spindel
- Verzinkter Haken

Länge	GTIN
320 mm	4062768231191



■ LATTENBINDEDRÄHTE VERKUPFERT

Drahtstärke	Länge	VE	GTIN
1,2 mm	500 mm	1000 Stk.	4062768231221
1,2 mm	550 mm	1000 Stk.	4062768231252

■ ANHÄNGEKLAMMERN / ETIKETTENHALTER
GEBLÄUT

Abmessung		VE	GTIN
1,4 x 35 mm	ovale Ausführung	1000 Stk.	4062768231245
1,8 x 56 mm	große Ausführung	1000 Stk.	4062768270701



■ BLUMENDRAHT
AUF HOLZSTAB

Drahtstärke	Werkstoff	VE	Gewicht/St.	GTIN
0,65 mm	verzinkt	25 Stk.	ca.100 gr./ 38 m	4062768270541
0,65 mm	grün	25 Stk.	ca. 100 gr./ 38 m	4062768270558
0,65 mm	geglüht	25 Stk.	ca. 100 gr./ 38 m	4062768270534
0,65 mm	Edelstahl	25 Stk.	ca. 100 gr./ 38 m	4062768270602



■ EDELSTAHLDRAHT
IN RINGEN

Drahtstärke	Werkstoff	Gewicht/St.	GTIN
1,0 mm	1.4301	2,0 kg (ca. 318 m)	4062768270633
2,0 mm	1.4301	2,0 kg (ca. 80 m)	4062768270619



■ KUPFERDRAHT
WEICH / BLANK AUF SPULE

Drahtstärke	Gewicht/St.	GTIN
1,0 mm	1,0 kg (ca. 140 m)	4062768270572



EBENSO IM SORTIMENT: PRESSENDRAHT



BREMER RINGE, WEICHGEGLÜHT UND GEÖLT

Weichgeglühter Bindedraht
zur automatischen Verschnürung,
in patentgespulten Ringen, geölt.
Abmessungsbereich: 2,00 – 4,00 mm
in 20 kg-Ringen / in 40 kg-Ringen

Weitere technische Daten auf Anfrage.

ROSETTEN, WEICHGEGLÜHT UND GEÖLT

Weichgeglühter Bindedraht
zur automatischen Verschnürung,
in verlegten Ringen, geölte Ausführung.
Abmessungsbereich: 2,00 – 4,00 mm.
In 500 kg-Ringen oder auf Kundenwunsch

Weitere technische Daten auf Anfrage.





DOPPELSTABMATTEN

PROFILROHRPFÄHLE

TORANLAGEN

ZUBEHÖR

DOPPELSTABMATTEN



■ DOPPELSTABMATTE TYP S FEUERVERZINKT

Senkrechter Draht: Durchmesser 6 mm
Waagerechte Stäbe: Durchmesser 8 mm
8 / 6 / 8 mm

Zaunhöhe	Breite	Maschenweite	GTIN
630 mm	2510 mm	50 x 200 mm	4062768191082
830 mm	2510 mm	50 x 200 mm	4062768191259
1030 mm	2510 mm	50 x 200 mm	4062768191266
1230 mm	2510 mm	50 x 200 mm	4062768191273
1430 mm	2510 mm	50 x 200 mm	4062768191280
1630 mm	2510 mm	50 x 200 mm	4062768191297
1830 mm	2510 mm	50 x 200 mm	4062768191303
2030 mm	2510 mm	50 x 200 mm	4062768191310
2230 mm	2510 mm	50 x 200 mm	4062768191327
2430 mm	2510 mm	50 x 200 mm	4062768191334

Maschenweite 25 x 200 mm, 100 x 200 mm und Abwinkelung auf Anfrage erhältlich!
Doppelstabmatten ohne Überstände auf Anfrage erhältlich.

■ DOPPELSTABMATTE TYP L FEUERVERZINKT

Senkrechter Draht: Durchmesser 5 mm
Waagerechte Stäbe: Durchmesser 6 mm
6 / 5 / 6 mm

Zaunhöhe	Breite	Maschenweite	GTIN
630 mm	2510 mm	50 x 200 mm	4062768191648
830 mm	2510 mm	50 x 200 mm	4062768191655
1030 mm	2510 mm	50 x 200 mm	4062768191662
1230 mm	2510 mm	50 x 200 mm	4062768191679
1430 mm	2510 mm	50 x 200 mm	4062768191686
1630 mm	2510 mm	50 x 200 mm	4062768191693
1830 mm	2510 mm	50 x 200 mm	4062768191709
2030 mm	2510 mm	50 x 200 mm	4062768191716
2230 mm	2510 mm	50 x 200 mm	4062768191723
2430 mm	2510 mm	50 x 200 mm	4062768191730

Maschenweite 25 x 200 mm, 100 x 200 mm und Abwinkelung auf Anfrage erhältlich!
Doppelstabmatten ohne Überstände auf Anfrage erhältlich.



■ DOPPELSTABMATTE TYP S

ROH

Senkrechter Draht: Durchmesser 6 mm
 Waagerechte Stäbe: Durchmesser 8 mm
 8 / 6 / 8 mm

Zaunhöhe	Breite	Maschenweite	GTIN
630 mm	2510 mm	50 x 200 mm	4062768191341
830 mm	2510 mm	50 x 200 mm	4062768191358
1030 mm	2510 mm	50 x 200 mm	4062768191365
1230 mm	2510 mm	50 x 200 mm	4062768191372
1430 mm	2510 mm	50 x 200 mm	4062768191389
1630 mm	2510 mm	50 x 200 mm	4062768191396
1830 mm	2510 mm	50 x 200 mm	4062768191402
2030 mm	2510 mm	50 x 200 mm	4062768191419
2230 mm	2510 mm	50 x 200 mm	4062768262362
2430 mm	2510 mm	50 x 200 mm	4062768191433

Maschenweite 25 x 200 mm, 100 x 200 mm und Abwinkelung auf Anfrage erhältlich!
 Doppelstabmatten ohne Überstände auf Anfrage erhältlich.

■ DOPPELSTABMATTE TYP L

ROH

Senkrechter Draht: Durchmesser 5 mm
 Waagerechte Stäbe: Durchmesser 6 mm
 6 / 5 / 6 mm

Zaunhöhe	Breite	Maschenweite	GTIN
630 mm	2510 mm	50 x 200 mm	4062768191747
830 mm	2510 mm	50 x 200 mm	4062768191754
1030 mm	2510 mm	50 x 200 mm	4062768191761
1230 mm	2510 mm	50 x 200 mm	4062768191778
1430 mm	2510 mm	50 x 200 mm	4062768191785
1630 mm	2510 mm	50 x 200 mm	4062768191792
1830 mm	2510 mm	50 x 200 mm	4062768191808
2030 mm	2510 mm	50 x 200 mm	4062768191815
2230 mm	2510 mm	50 x 200 mm	4062768191822
2430 mm	2510 mm	50 x 200 mm	4062768191839

Maschenweite 25 x 200 mm, 100 x 200 mm und Abwinkelung auf Anfrage erhältlich!
 Doppelstabmatten ohne Überstände auf Anfrage erhältlich.

DOPPELSTABMATTEN



■ DOPPELSTABMATTE TYP S ANTHRAZITGRAU

Senkrechter Draht: Durchmesser 6 mm
Waagerechte Stäbe: Durchmesser 8 mm
Verzinkt und pulverbeschichtet RAL 7016
8 / 6 / 8 mm

Zaunhöhe	Breite	Maschenweite	GTIN
630 mm	2510 mm	50 x 200 mm	4062768191549
830 mm	2510 mm	50 x 200 mm	4062768191556
1030 mm	2510 mm	50 x 200 mm	4062768191563
1230 mm	2510 mm	50 x 200 mm	4062768191570
1430 mm	2510 mm	50 x 200 mm	4062768191587
1630 mm	2510 mm	50 x 200 mm	4062768191594
1830 mm	2510 mm	50 x 200 mm	4062768191600
2030 mm	2510 mm	50 x 200 mm	4062768191617
2230 mm	2510 mm	50 x 200 mm	4062768191624
2430 mm	2510 mm	50 x 200 mm	4062768191631

Maschenweite 25 x 200 mm, 100 x 200 mm, abgewinkelt und andere RAL-Töne auf Anfrage erhältlich!
Doppelstabmatten ohne Überstände auf Anfrage erhältlich.

■ DOPPELSTABMATTE TYP L ANTHRAZITGRAU

Senkrechter Draht: Durchmesser 5 mm
Waagerechte Stäbe: Durchmesser 6 mm
Verzinkt und pulverbeschichtet RAL 7016
6 / 5 / 6 mm

Zaunhöhe	Breite	Maschenweite	GTIN
630 mm	2510 mm	50 x 200 mm	4062768191846
830 mm	2510 mm	50 x 200 mm	4062768191853
1030 mm	2510 mm	50 x 200 mm	4062768191860
1230 mm	2510 mm	50 x 200 mm	4062768191877
1430 mm	2510 mm	50 x 200 mm	4062768191884
1630 mm	2510 mm	50 x 200 mm	4062768191891
1830 mm	2510 mm	50 x 200 mm	4062768191907
2030 mm	2510 mm	50 x 200 mm	4062768191914
2230 mm	2510 mm	50 x 200 mm	4062768191921
2430 mm	2510 mm	50 x 200 mm	4062768191938

Maschenweite 25 x 200 mm, 100 x 200 mm, abgewinkelt und andere RAL-Töne auf Anfrage erhältlich!
Doppelstabmatten ohne Überstände auf Anfrage erhältlich.



■ **DOPPELSTABMATTE TYP S**
MOOSGRÜN

Senkrechter Draht: Durchmesser 6 mm
 Waagerechte Stäbe: Durchmesser 8 mm
 Verzinkt und pulverbeschichtet RAL 6005
 8 / 6 / 8 mm

Zaunhöhe	Breite	Maschenweite	GTIN
630 mm	2510 mm	50 x 200 mm	4062768191440
830 mm	2510 mm	50 x 200 mm	4062768191457
1030 mm	2510 mm	50 x 200 mm	4062768191464
1230 mm	2510 mm	50 x 200 mm	4062768191471
1430 mm	2510 mm	50 x 200 mm	4062768191488
1630 mm	2510 mm	50 x 200 mm	4062768191495
1830 mm	2510 mm	50 x 200 mm	4062768191501
2030 mm	2510 mm	50 x 200 mm	4062768191518
2230 mm	2510 mm	50 x 200 mm	4062768191525
2430 mm	2510 mm	50 x 200 mm	4062768191532

Maschenweite 25 x 200 mm, 100 x 200 mm, abgewinkelt und andere RAL-Töne auf Anfrage erhältlich!
 Doppelstabmatten ohne Überstände auf Anfrage erhältlich.

■ **DOPPELSTABMATTE TYP L**
MOOSGRÜN

Senkrechter Draht: Durchmesser 5 mm
 Waagerechte Stäbe: Durchmesser 6 mm
 Verzinkt und pulverbeschichtet RAL 6005
 6 / 5 / 6 mm

Zaunhöhe	Breite	Maschenweite	GTIN
630 mm	2510 mm	50 x 200 mm	4062768191945
830 mm	2510 mm	50 x 200 mm	4062768191952
1030 mm	2510 mm	50 x 200 mm	4062768191969
1230 mm	2510 mm	50 x 200 mm	4062768191976
1430 mm	2510 mm	50 x 200 mm	4062768191983
1630 mm	2510 mm	50 x 200 mm	4062768191990
1830 mm	2510 mm	50 x 200 mm	4062768192003
2030 mm	2510 mm	50 x 200 mm	4062768192010
2230 mm	2510 mm	50 x 200 mm	4062768192027
2430 mm	2510 mm	50 x 200 mm	4062768192034

Maschenweite 25 x 200 mm, 100 x 200 mm, abgewinkelt und andere RAL-Töne auf Anfrage erhältlich!
 Doppelstabmatten ohne Überstände auf Anfrage erhältlich.



■ **PROFILROHRPFAHL**
FEUERVERZINKT

Inklusive Abdeckleiste
Aus Rechteckrohr 60 x 40 mm

Zaunhöhe	Gesamtlänge ca.	GTIN
630 mm	1200 mm	4062768262812
830 mm	1400 mm	4062768262829
1030 mm	1600 mm	4062768262836
1230 mm	1800 mm	4062768262843
1430 mm	2000 mm	4062768262850
1630 mm	2200 mm	4062768262867
1830 mm	2400 mm	4062768262874
2030 mm	2600 mm	4062768262881
2230 mm	2800 mm	4062768262898
2430 mm	3000 mm	4062768262904



■ **PROFILROHRPFAHL**
ANTHRAZITGRAU

Inklusive Abdeckleiste
Verzinkt und pulverbeschichtet RAL 7016
Aus Rechteckrohr 60 x 40 mm

Zaunhöhe	Gesamtlänge ca.	GTIN
630 mm	1200 mm	4062768263017
830 mm	1400 mm	4062768263024
1030 mm	1600 mm	4062768263031
1230 mm	1800 mm	4062768263048
1430 mm	2000 mm	4062768263055
1630 mm	2200 mm	4062768263062
1830 mm	2400 mm	4062768263079
2030 mm	2600 mm	4062768263086
2230 mm	2800 mm	4062768263093
2430 mm	3000 mm	4062768263109

Mit angeschweißter Bodenplatte und andere RAL-Töne auf Anfrage erhältlich!



■ **PROFILROHRPFAHL**
MOOSGRÜN

Inklusive Abdeckleiste
Verzinkt und pulverbeschichtet RAL 6005
Aus Rechteckrohr 60 x 40 mm

Zaunhöhe	Gesamtlänge ca.	GTIN
630 mm	1200 mm	4062768263215
830 mm	1400 mm	4062768263222
1030 mm	1600 mm	4062768263239
1230 mm	1800 mm	4062768263246
1430 mm	2000 mm	4062768263253
1630 mm	2200 mm	4062768263260
1830 mm	2400 mm	4062768263277
2030 mm	2600 mm	4062768263284
2230 mm	2800 mm	4062768263291
2430 mm	3000 mm	4062768263307

Mit angeschweißter Bodenplatte und andere RAL-Töne auf Anfrage erhältlich!

■ **ECK-PROFILROHRPFAHL**
FÜR 90 GRAD ECKE, FEUERVERZINKT

Inklusive Abdeckleisten
 Aus Rechteckrohr 60 x 40 mm

Zaunhöhe	Gesamtlänge ca.	GTIN
630 mm	1200 mm	4062768262911
830 mm	1400 mm	4062768262928
1030 mm	1600 mm	4062768262935
1230 mm	1800 mm	4062768262942
1430 mm	2000 mm	4062768262959
1630 mm	2200 mm	4062768262966
1830 mm	2400 mm	4062768262973
2030 mm	2600 mm	4062768262980
2230 mm	2800 mm	4062768262997
2430 mm	3000 mm	4062768263000



■ **ECK-PROFILROHRPFAHL**
FÜR 90 GRAD ECKE, ANTHRAZITGRAU

Inklusive Abdeckleisten
 Verzinkt und pulverbeschichtet RAL 7016
 Aus Rechteckrohr 60 x 40 mm

Zaunhöhe	Gesamtlänge ca.	GTIN
630 mm	1200 mm	4062768263116
830 mm	1400 mm	4062768263123
1030 mm	1600 mm	4062768263130
1230 mm	1800 mm	4062768263147
1430 mm	2000 mm	4062768263154
1630 mm	2200 mm	4062768263161
1830 mm	2400 mm	4062768263178
2030 mm	2600 mm	4062768263185
2230 mm	2800 mm	4062768263192
2430 mm	3000 mm	4062768263208



Mit angeschweißter Bodenplatte und andere RAL-Töne auf Anfrage erhältlich!

■ **ECK-PROFILROHRPFAHL**
FÜR 90 GRAD ECKE, MOOSGRÜN

Inklusive Abdeckleisten
 Verzinkt und pulverbeschichtet RAL 6005
 Aus Rechteckrohr 60 x 40 mm

Zaunhöhe	Gesamtlänge ca.	GTIN
630 mm	1200 mm	4062768263314
830 mm	1400 mm	4062768263321
1030 mm	1600 mm	4062768263338
1230 mm	1800 mm	4062768263345
1430 mm	2000 mm	4062768263352
1630 mm	2200 mm	4062768263369
1830 mm	2400 mm	4062768263376
2030 mm	2600 mm	4062768263383
2230 mm	2800 mm	4062768263390
2430 mm	3000 mm	4062768263406



Mit angeschweißter Bodenplatte und andere RAL-Töne auf Anfrage erhältlich!



■ PROFILROHRPFAHL
FEUERVERZINKT

Inklusive Klemmplättchen aus Edelstahl
Aus Rechteckrohr 60 x 40 mm

Zaunhöhe	Gesamtlänge ca.	GTIN
630 mm	1200 mm	4062768263413
830 mm	1400 mm	4062768263420
1030 mm	1600 mm	4062768263437
1230 mm	1800 mm	4062768263444
1430 mm	2000 mm	4062768263451
1630 mm	2200 mm	4062768263468
1830 mm	2400 mm	4062768263475
2030 mm	2600 mm	4062768263482
2230 mm	2800 mm	4062768263499
2430 mm	3000 mm	4062768263505

Mit angeschweißter Bodenplatte auf Anfrage erhältlich!



■ PROFILROHRPFAHL
ANTHRAZITGRAU

Inklusive Klemmplättchen aus Edelstahl
Verzinkt und pulverbeschichtet RAL 7016
Aus Rechteckrohr 60 x 40 mm

Zaunhöhe	Gesamtlänge ca.	GTIN
630 mm	1200 mm	4062768263611
830 mm	1400 mm	4062768263628
1030 mm	1600 mm	4062768263635
1230 mm	1800 mm	4062768263642
1430 mm	2000 mm	4062768263659
1630 mm	2200 mm	4062768263666
1830 mm	2400 mm	4062768263673
2030 mm	2600 mm	4062768263680
2230 mm	2800 mm	4062768263697
2430 mm	3000 mm	4062768263703

Mit angeschweißter Bodenplatte und andere RAL-Töne auf Anfrage erhältlich!



■ PROFILROHRPFAHL
MOOSGRÜN

Inklusive Klemmplättchen aus Edelstahl
Verzinkt und pulverbeschichtet RAL 6005
Aus Rechteckrohr 60 x 40 mm

Zaunhöhe	Gesamtlänge ca.	GTIN
630 mm	1200 mm	4062768263819
830 mm	1400 mm	4062768263826
1030 mm	1600 mm	4062768263833
1230 mm	1800 mm	4062768263840
1430 mm	2000 mm	4062768263857
1630 mm	2200 mm	4062768263864
1830 mm	2400 mm	4062768263871
2030 mm	2600 mm	4062768263888
2230 mm	2800 mm	4062768263895
2430 mm	3000 mm	4062768263901

Mit angeschweißter Bodenplatte und andere RAL-Töne auf Anfrage erhältlich!

■ **ECK-PROFILROHRPFAHL**

FÜR 90 GRAD ECKE, FEUERVERZINKT

Inklusive Klemmplättchen aus Edelstahl
Aus Rechteckrohr 60 x 40 mm

Zaunhöhe	Gesamtlänge ca.	GTIN
630 mm	1200 mm	4062768263512
830 mm	1400 mm	4062768263529
1030 mm	1600 mm	4062768263536
1230 mm	1800 mm	4062768263543
1430 mm	2000 mm	4062768263550
1630 mm	2200 mm	4062768263567
1830 mm	2400 mm	4062768263574
2030 mm	2600 mm	4062768263581
2230 mm	2800 mm	4062768263598
2430 mm	3000 mm	4062768263604

Mit angeschweißter Bodenplatte auf Anfrage erhältlich!



■ **ECK-PROFILROHRPFAHL**

FÜR 90 GRAD ECKE, ANTHRAZITGRAU

Inklusive Klemmplättchen aus Edelstahl
Verzinkt und pulverbeschichtet RAL 7016
Aus Rechteckrohr 60 x 40 mm

Zaunhöhe	Gesamtlänge ca.	GTIN
630 mm	1200 mm	4062768263710
830 mm	1400 mm	4062768263727
1030 mm	1600 mm	4062768263734
1230 mm	1800 mm	4062768263741
1430 mm	2000 mm	4062768263758
1630 mm	2200 mm	4062768263765
1830 mm	2400 mm	4062768263772
2030 mm	2600 mm	4062768263789
2230 mm	2800 mm	4062768263796
2430 mm	3000 mm	4062768263802

Mit angeschweißter Bodenplatte und andere RAL-Töne auf Anfrage erhältlich!



■ **ECK-PROFILROHRPFAHL**

FÜR 90 GRAD ECKE, MOOSGRÜN

Inklusive Klemmplättchen aus Edelstahl
Verzinkt und pulverbeschichtet RAL 6005
Aus Rechteckrohr 60 x 40 mm

Zaunhöhe	Gesamtlänge ca.	GTIN
630 mm	1200 mm	4062768263918
830 mm	1400 mm	4062768263925
1030 mm	1600 mm	4062768263932
1230 mm	1800 mm	4062768263949
1430 mm	2000 mm	4062768263956
1630 mm	2200 mm	4062768263963
1830 mm	2400 mm	4062768263970
2030 mm	2600 mm	4062768263987
2230 mm	2800 mm	4062768263994
2430 mm	3000 mm	4062768264007

Mit angeschweißter Bodenplatte und andere RAL-Töne auf Anfrage erhältlich!





**■ PROFILROHRPFAHL MIT BODENPLATTE
INKLUSIVE ABDECKLEISTE, FEUERVERZINKT**

Aus Rechteckrohr 60 x 40 mm
Angeschweißte Bodenplatte quadratisch mit 4 Langlöchern ca. 13 x 26 mm

Zaunhöhe	Gesamtlänge ca.	Bodenplatte	GTIN
630 mm	680 mm	120 x 120 mm	4062768264014
830 mm	880 mm	120 x 120 mm	4062768264021
1030 mm	1080 mm	120 x 120 mm	4062768264038
1230 mm	1280 mm	120 x 120 mm	4062768264045
1430 mm	1480 mm	120 x 120 mm	4062768200005
1630 mm	1680 mm	120 x 120 mm	4062768200012
1830 mm	1880 mm	120 x 120 mm	4062768200555
2030 mm	2080 mm	150 x 150 mm	4062768264083
2230 mm	2280 mm	150 x 150 mm	4062768264090
2430 mm	2480 mm	150 x 150 mm	4062768264106



**■ PROFILROHRPFAHL MIT BODENPLATTE
INKLUSIVE ABDECKLEISTE, ANTHRAZITGRAU**

Aus Rechteckrohr 60 x 40 mm, verzinkt und pulverbeschichtet RAL 7016
Angeschweißte Bodenplatte quadratisch mit 4 Langlöchern ca. 13 x 26 mm

Zaunhöhe	Gesamtlänge ca.	Bodenplatte	GTIN
630 mm	680 mm	120 x 120 mm	4062768264113
830 mm	880 mm	120 x 120 mm	4062768264120
1030 mm	1080 mm	120 x 120 mm	4062768264137
1230 mm	1280 mm	120 x 120 mm	4062768264144
1430 mm	1480 mm	120 x 120 mm	4062768201347
1630 mm	1680 mm	120 x 120 mm	4062768201354
1830 mm	1880 mm	120 x 120 mm	4062768201446
2030 mm	2080 mm	150 x 150 mm	4062768264182
2230 mm	2280 mm	150 x 150 mm	4062768264199
2430 mm	2480 mm	150 x 150 mm	4062768264205

Andere RAL-Töne auf Anfrage erhältlich.



**■ PROFILROHRPFAHL MIT BODENPLATTE
INKLUSIVE ABDECKLEISTE, MOOSGRÜN**

Aus Rechteckrohr 60 x 40 mm, verzinkt und pulverbeschichtet RAL 6005
Angeschweißte Bodenplatte mit Bohrungen/Langlöchern

Zaunhöhe	Gesamtlänge ca.	GTIN
630 mm	680 mm	4062768264212
830 mm	880 mm	4062768264229
1030 mm	1080 mm	4062768264236
1230 mm	1280 mm	4062768264243
1430 mm	1480 mm	4062768264250
1630 mm	1680 mm	4062768264267
1830 mm	1880 mm	4062768264274
2030 mm	2080 mm	4062768264281
2230 mm	2280 mm	4062768264298
2430 mm	2480 mm	4062768264304

Andere RAL-Töne auf Anfrage erhältlich.

■ ECK-PROFILROHRPFAHL MIT BODENPLATTE

FÜR 90 GRAD ECKE, INKLUSIVE ABDECKKLEISTEN, FEUERVERZINKT

Aus Rechteckrohr 60 x 40 mm

Angeschweißte Bodenplatte quadratisch mit 4 Langlöchern ca. 13 x 26 mm

Zaunhöhe	Gesamtlänge ca.	Bodenplatte	GTIN
630 mm	680 mm	120 x 120 mm	4062768264311
830 mm	880 mm	120 x 120 mm	4062768264328
1030 mm	1080 mm	120 x 120 mm	4062768264335
1230 mm	1280 mm	120 x 120 mm	4062768264342
1430 mm	1480 mm	120 x 120 mm	4062768200562
1630 mm	1680 mm	120 x 120 mm	4062768201149
1830 mm	1880 mm	120 x 120 mm	4062768201330
2030 mm	2080 mm	150 x 150 mm	4062768264380
2230 mm	2280 mm	150 x 150 mm	4062768264397
2430 mm	2480 mm	150 x 150 mm	4062768264403



■ ECK-PROFILROHRPFAHL MIT BODENPLATTE

FÜR 90 GRAD ECKE, INKLUSIVE ABDECKKLEISTEN, ANTHRAZITGRAU

Aus Rechteckrohr 60 x 40 mm, verzinkt und pulverbeschichtet RAL 7016

Angeschweißte Bodenplatte quadratisch mit 4 Langlöchern ca. 13 x 26 mm

Zaunhöhe	Gesamtlänge ca.	Bodenplatte	GTIN
630 mm	680 mm	120 x 120 mm	4062768264410
830 mm	880 mm	120 x 120 mm	4062768264427
1030 mm	1080 mm	120 x 120 mm	4062768264434
1230 mm	1280 mm	120 x 120 mm	4062768264441
1430 mm	1480 mm	120 x 120 mm	4062768202290
1630 mm	1680 mm	120 x 120 mm	4062768202474
1830 mm	1880 mm	120 x 120 mm	4062768202481
2030 mm	2080 mm	150 x 150 mm	4062768264489
2230 mm	2280 mm	150 x 150 mm	4062768264496
2430 mm	2480 mm	150 x 150 mm	4062768264502

Andere RAL-Töne auf Anfrage erhältlich.



■ ECK-PROFILROHRPFAHL MIT BODENPLATTE

FÜR 90 GRAD ECKE, INKLUSIVE ABDECKKLEISTEN, MOOSGRÜN

Aus Rechteckrohr 60 x 40 mm, verzinkt und pulverbeschichtet RAL 6005

Angeschweißte Bodenplatte mit Bohrungen/Langlöchern

Zaunhöhe	Gesamtlänge ca.	GTIN
630 mm	680 mm	4062768264519
830 mm	880 mm	4062768264526
1030 mm	1080 mm	4062768264533
1230 mm	1280 mm	4062768264540
1430 mm	1480 mm	4062768264557
1630 mm	1680 mm	4062768264564
1830 mm	1880 mm	4062768264571
2030 mm	2080 mm	4062768264588
2230 mm	2280 mm	4062768264595
2430 mm	2480 mm	4062768264601

Andere RAL-Töne auf Anfrage erhältlich.





■ TORANLAGE 1-FLÜGELIG
FEUERVERZINKT

Umlaufender Rahmen aus Rechteckrohr 60 x 40 mm, Füllung: Doppelstabmatten 8/6/8 mm, MW 50 x 200 mm, Torpfosten aus Quadratrohr 80 x 80 mm, inkl. Zaunanschluss für Doppelstabmatten, 180 Grad Öffnungswinkel, rechts und links verwendbar, inkl. Schloss (PZ vorgerichtet), Alu-Drückergarnitur und Profilzylinder

Höhe	Breite 1000 mm GTIN	Breite 1250 mm GTIN	Breite 1500 mm GTIN
800 mm	4062768265844	4062768265776	4062768265707
1000 mm	4062768265837	4062768265769	4062768265691
1200 mm	4062768265820	4062768265752	4062768265684
1400 mm	4062768265813	4062768265745	4062768265677
1600 mm	4062768265806	4062768265738	4062768265660
1800 mm	4062768265790	4062768265721	4062768265653
2000 mm	4062768265783	4062768265714	4062768265646

Weitere Abmessungen/Ausführungen auf Anfrage erhältlich.

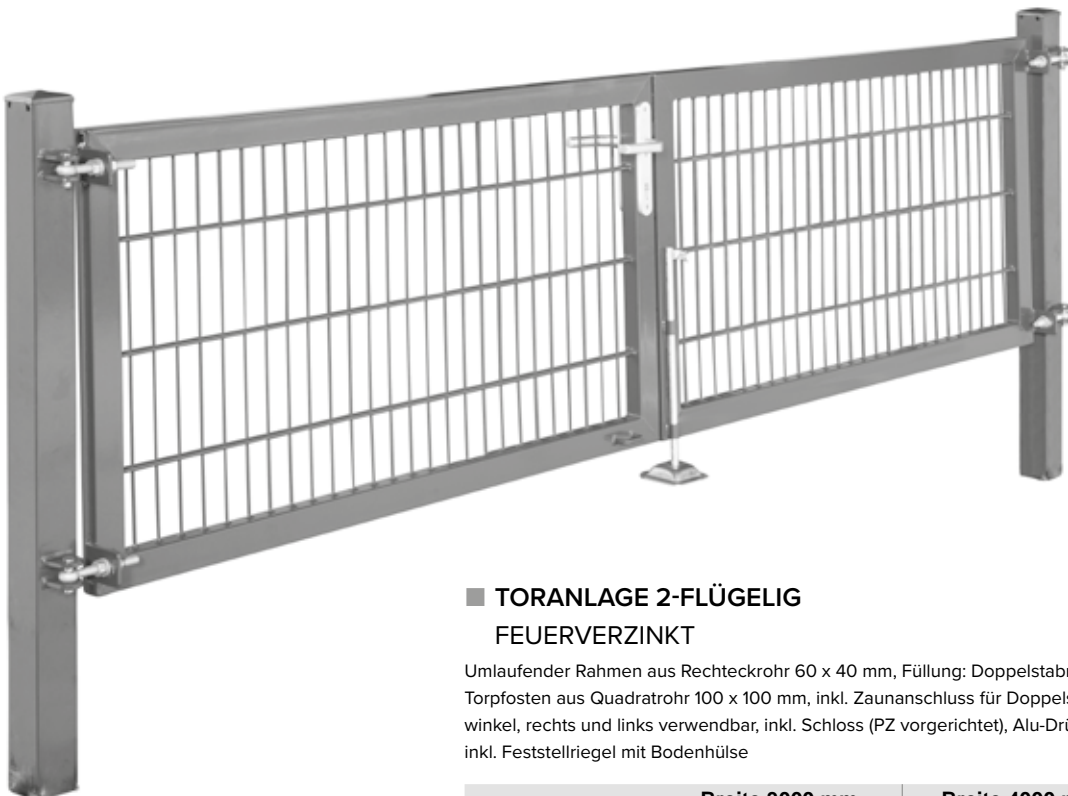

■ TORANLAGE 2-FLÜGELIG
FEUERVERZINKT

Umlaufender Rahmen aus Rechteckrohr 60 x 40 mm, Füllung: Doppelstabmatten 8/6/8 mm, MW 50 x 200 mm, Torpfosten aus Quadratrohr 100 x 100 mm, inkl. Zaunanschluss für Doppelstabmatten, 180 Grad Öffnungswinkel, rechts und links verwendbar, inkl. Schloss (PZ vorgerichtet), Alu-Drückergarnitur und Profilzylinder, inkl. Feststellriegel mit Bodenhülse

Höhe	Breite 3000 mm GTIN	Breite 4000 mm GTIN
800 mm	4062768264656	4062768262782
1000 mm	4062768264649	4062768262775
1200 mm	4062768264632	4062768262768
1400 mm	4062768264625	4062768262751
1600 mm	4062768264618	4062768262744
1800 mm	4062768262805	4062768262737
2000 mm	4062768262799	4062768262720

Weitere Abmessungen/Ausführungen auf Anfrage erhältlich.

■ TORANLAGE 1-FLÜGELIG
ANTHRAZITGRAU

Umlaufender Rahmen aus Rechteckrohr 60 x 40 mm, Füllung: Doppelstabmatten 8/6/8 mm, MW 50 x 200 mm, Torpfosten aus Quadratrohr 80 x 80 mm, inkl. Zaunanschluss für Doppelstabmatten, 180 Grad Öffnungswinkel, rechts und links verwendbar, inkl. Schloss (PZ vorgerichtet), Alu-Drückergarnitur und Profilzylinder. Feuerverzinkt und pulverbeschichtet RAL 7016.



Höhe	Breite 1000 mm GTIN	Breite 1250 mm GTIN	Breite 1500 mm GTIN
800 mm	4062768265639	4062768265561	4062768265493
1000 mm	4062768265622	4062768265554	4062768265486
1200 mm	4062768265615	4062768265547	4062768265479
1400 mm	4062768265608	4062768265530	4062768265462
1600 mm	4062768265592	4062768265523	4062768265455
1800 mm	4062768265585	4062768265516	4062768265448
2000 mm	4062768265578	4062768265509	4062768265431

Weitere Abmessungen/Ausführungen auf Anfrage erhältlich.

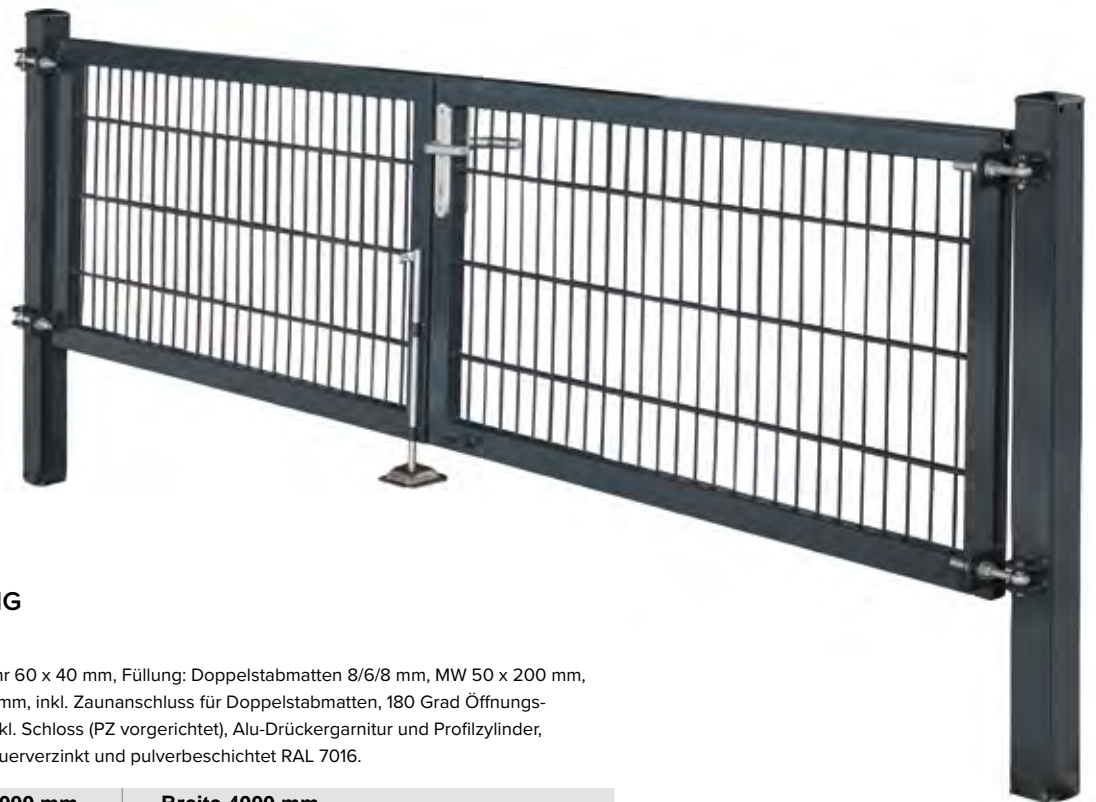

■ TORANLAGE 2-FLÜGELIG
ANTHRAZITGRAU

Umlaufender Rahmen aus Rechteckrohr 60 x 40 mm, Füllung: Doppelstabmatten 8/6/8 mm, MW 50 x 200 mm, Torpfosten aus Quadratrohr 100 x 100 mm, inkl. Zaunanschluss für Doppelstabmatten, 180 Grad Öffnungswinkel, rechts und links verwendbar, inkl. Schloss (PZ vorgerichtet), Alu-Drückergarnitur und Profilzylinder, inkl. Feststellriegel mit Bodenhülse. Feuerverzinkt und pulverbeschichtet RAL 7016.

Höhe	Breite 3000 mm GTIN	Breite 4000 mm GTIN
800 mm	4062768262713	4062768262645
1000 mm	4062768262706	4062768262638
1200 mm	4062768262690	4062768262621
1400 mm	4062768262683	4062768262614
1600 mm	4062768262676	4062768262607
1800 mm	4062768262669	4062768262591
2000 mm	4062768262652	4062768262584

Weitere Abmessungen/Ausführungen auf Anfrage erhältlich.



■ TORANLAGE 1-FLÜGELIG
MOOSGRÜN

Umlaufender Rahmen aus Rechteckrohr 60 x 40 mm, Füllung: Doppelstabmatten 8/6/8 mm, MW 50 x 200 mm, Torpfosten aus Quadratrohr 80 x 80 mm, inkl. Zaunanschluss für Doppelstabmatten, 180 Grad Öffnungswinkel, rechts und links verwendbar, inkl. Schloss (PZ vorgerichtet), Alu-Drückergarnitur und Profilzylinder Feuerverzinkt und pulverbeschichtet RAL 6005

Höhe	Breite 1000 mm GTIN	Breite 1250 mm GTIN	Breite 1500 mm GTIN
800 mm	4062768265424	4062768265356	4062768265288
1000 mm	4062768265417	4062768265349	4062768265271
1200 mm	4062768265400	4062768265332	4062768265264
1400 mm	4062768265394	4062768265325	4062768265257
1600 mm	4062768265387	4062768265318	4062768270725
1800 mm	4062768265370	4062768265301	4062768265240
2000 mm	4062768265363	4062768265295	4062768265233

Weitere Abmessungen/Ausführungen auf Anfrage erhältlich.

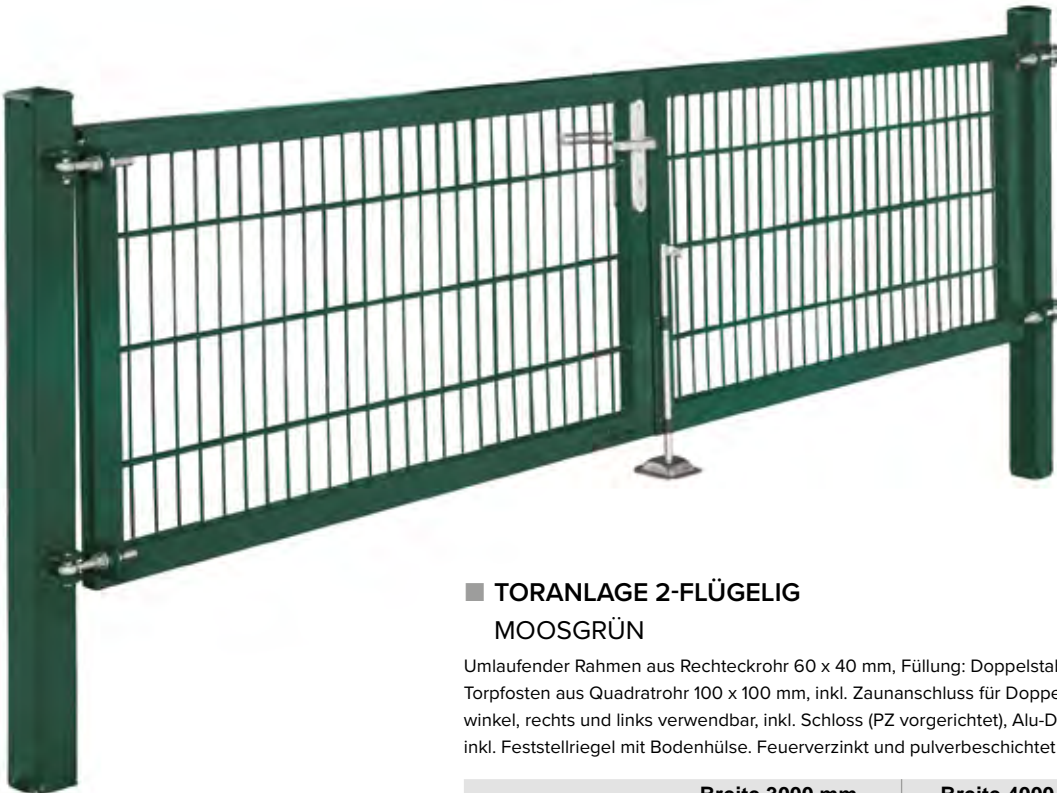

■ TORANLAGE 2-FLÜGELIG
MOOSGRÜN

Umlaufender Rahmen aus Rechteckrohr 60 x 40 mm, Füllung: Doppelstabmatten 8/6/8 mm, MW 50 x 200 mm, Torpfosten aus Quadratrohr 100 x 100 mm, inkl. Zaunanschluss für Doppelstabmatten, 180 Grad Öffnungswinkel, rechts und links verwendbar, inkl. Schloss (PZ vorgerichtet), Alu-Drückergarnitur und Profilzylinder, inkl. Feststellriegel mit Bodenhülse. Feuerverzinkt und pulverbeschichtet RAL 6005.

Höhe	Breite 3000 mm GTIN	Breite 4000 mm GTIN
800 mm	4062768262577	4062768262508
1000 mm	4062768262560	4062768262492
1200 mm	4062768262553	4062768262485
1400 mm	4062768262546	4062768262478
1600 mm	4062768262539	4062768262461
1800 mm	4062768262522	4062768262454
2000 mm	4062768262515	4062768262447

Weitere Abmessungen/Ausführungen auf Anfrage erhältlich.

■ TORANLAGE „LIGHT“
FEUERVERZINKT

Umlaufender Rahmen aus Rechteckrohr 40 x 40 mm, Füllung: Doppelstabmatten 6/5/6 mm, MW 50 x 200 mm, Torpfosten aus Quadratrohr 60 x 60 mm, inkl. Zaunanschluss für Doppelstabmatten, 90 Grad Öffnungswinkel, rechts und links verwendbar, inkl. Schloss (PZ vorgerichtet), Alu-Drückergarnitur und Profilzylinder

Höhe	Breite 1000 mm GTIN	Breite 1250 mm GTIN	Breite 1500 mm GTIN
800 mm	4062768265226	4062768265141	4062768265073
1000 mm	4062768265202	4062768265134	4062768265066
1200 mm	4062768265196	4062768265127	4062768265059
1400 mm	4062768265189	4062768265110	4062768265042
1600 mm	4062768265172	4062768265103	4062768265035
1800 mm	4062768265165	4062768265097	4062768265028
2000 mm	4062768265158	4062768265080	4062768265011

Weitere Abmessungen/Ausführungen auf Anfrage erhältlich.



■ TORANLAGE „LIGHT“
ANTHRAZITGRAU

Umlaufender Rahmen aus Rechteckrohr 40 x 40 mm, Füllung: Doppelstabmatten 6/5/6 mm, MW 50 x 200 mm, Torpfosten aus Quadratrohr 60 x 60 mm, inkl. Zaunanschluss für Doppelstabmatten, 90 Grad Öffnungswinkel, rechts und links verwendbar, inkl. Schloss (PZ vorgerichtet), Alu-Drückergarnitur und Profilzylinder
Verzinkt und pulverbeschichtet RAL 7016

Höhe	Breite 1000 mm GTIN	Breite 1250 mm GTIN	Breite 1500 mm GTIN
800 mm	4062768270732	4062768265004	4062768264939
1000 mm	4062768270749	4062768264991	4062768270800
1200 mm	4062768270756	4062768264984	4062768270817
1400 mm	4062768270763	4062768264977	4062768270824
1600 mm	4062768270770	4062768264960	4062768270831
1800 mm	4062768270787	4062768264953	4062768270848
2000 mm	4062768270794	4062768264946	4062768270855

Weitere Abmessungen/Ausführungen auf Anfrage erhältlich.



■ TORANLAGE „LIGHT“
MOOSGRÜN

Umlaufender Rahmen aus Rechteckrohr 40 x 40 mm, Füllung: Doppelstabmatten 6/5/6 mm, MW 50 x 200 mm, Torpfosten aus Quadratrohr 60 x 60 mm, inkl. Zaunanschluss für Doppelstabmatten, 90 Grad Öffnungswinkel, rechts und links verwendbar, inkl. Schloss (PZ vorgerichtet), Alu-Drückergarnitur und Profilzylinder
Verzinkt und pulverbeschichtet RAL 6005

Höhe	Breite 1000 mm GTIN	Breite 1250 mm GTIN	Breite 1500 mm GTIN
800 mm	4062768264861	4062768264793	4062768264724
1000 mm	4062768264854	4062768264786	4062768264717
1200 mm	4062768264847	4062768264779	4062768264700
1400 mm	4062768264830	4062768264762	4062768264694
1600 mm	4062768264823	4062768264755	4062768264687
1800 mm	4062768264816	4062768264748	4062768264670
2000 mm	4062768264809	4062768264731	4062768264663

Weitere Abmessungen/Ausführungen auf Anfrage erhältlich.





■ KUNSTSTOFFSOCKEL

Bezeichnung	Farbe	GTIN
Für Pfosten mit 40 mm Breite	weißaluminium	4062768260795
Für Pfosten mit 40 mm Breite	anthrazit	4062768265882



■ BLINDNIETMUTTER

STAHL GALVANISCH VERZINKT

Gewinde	GTIN
M8	4062768260801



■ RUNDKOPFSCHRAUBE FÜR PROFILROHRPFAHL

EDELSTAHL 1.4301 (V2A)

Mit Innensechskant 5,5 mm

Abmessung	GTIN
M8 x 40 mm	4062768260818



■ KLEMMPLÄTTCHEN FÜR KUNSTSTOFFSOCKEL

EDELSTAHL

Abmessung	GTIN
30 x 29 mm	4062768260825

■ **ABDECKLEISTE**
FEUERVERZINKT

Für Pfähle 60 x 40 mm

Zaunhöhe	GTIN
630 mm	4062768260832
830 mm	4062768260849
1030 mm	4062768260856
1230 mm	4062768260863
1430 mm	4062768260870
1630 mm	4062768260887
1830 mm	4062768260894
2030 mm	4062768260900
2230 mm	4062768262232
2430 mm	4062768262249



■ **ABDECKLEISTE**
ANTHRAZITGRAU

Für Pfähle 60 x 40 mm

Verzinkt und pulverbeschichtet RAL7016

Zaunhöhe	GTIN
630 mm	4062768269385
830 mm	4062768269392
1030 mm	4062768269408
1230 mm	4062768269415
1430 mm	4062768269422
1630 mm	4062768269439
1830 mm	4062768269446
2030 mm	4062768269453
2230 mm	4062768269460
2430 mm	4062768269477



■ **ABDECKLEISTE**
MOOSGRÜN

Für Pfähle 60 x 40 mm

Verzinkt und pulverbeschichtet RAL6005

Zaunhöhe	GTIN
* 630 mm	4062768269286
* 830 mm	4062768269293
* 1030 mm	4062768269309
* 1230 mm	4062768269316
* 1430 mm	4062768269323
* 1630 mm	4062768269330
* 1830 mm	4062768269347
* 2030 mm	4062768269354
* 2230 mm	4062768269361
* 2430 mm	4062768269378



* Auslaufartikel - lieferbar, solange Vorrat reicht



■ ABDECKKAPPE ALUMINIUM FÜR PROFILROHRPF AHL

Abmessung	Farbe	GTIN
60 x 40 mm	natur	4062768270862
60 x 40 mm	anthrazitgrau	4062768262423
* 60 x 40 mm	moosgrün	4062768262430



■ INBUSSCHLÜSSEL FÜR PROFILROHRPF AHL

Abmessung	GTIN
Schlüsselweite 5,5 mm	4062768262256



■ GITTERMATTENHALTER
STAHL VERZINKT

Inhalt	Farbe	GTIN
2-tlg. inklusive Schraube und Mutter	verzinkt	4062768262263
2-tlg. inklusive Schraube und Mutter	anthrazitgrau	4062768262270
* 2-tlg. inklusive Schraube und Mutter	moosgrün	4062768262287



■ MATTENVERBINDER U-FORM
STAHL VERZINKT

Inhalt	Farbe	GTIN
2-tlg. inklusive Schraube und Mutter	verzinkt	4062768262294
2-tlg. inklusive Schraube und Mutter	anthrazitgrau	4062768262300
* 2-tlg. inklusive Schraube und Mutter	moosgrün	4062768262317



■ AUFSTECKFUSSPLATTE FÜR PROFILROHRPF AHL
FEUERVERZINKT

Für Rechteckrohr 60 x 40 mm

Bodenplatte	GTIN
150 x 100 x 8 mm	4062768262324



■ WANDHALTER
STAHL VERZINKT

Inhalt	Farbe	GTIN
2-tlg. inklusive Schraube und Mutter	verzinkt	4062768262331
2-tlg. inklusive Schraube und Mutter	anthrazitgrau	4062768262348
* 2-tlg. inklusive Schraube und Mutter	moosgrün	4062768262355

* Auslaufartikel - lieferbar, solange Vorrat reicht

■ WINKELCLIP-ECKVERBINDER
STAHL VERZINKT



Bezeichnung

GTIN

Für Doppelstabmatten 8/6/8

4062768270886

■ PVC SICHTSCHUTZSTREIFEN



Abmessung ca.

Farbe

VE

GTIN

190 x 2550 mm

ähnlich RAL 6005 moosgrün

10 Stk.

4062768214262

190 x 2550 mm

ähnlich RAL 7016 anthrazitgrau

10 Stk.

4062768214279

190 x 2550 mm

ähnlich RAL 7040 fenstergrau

10 Stk.

4062768214316

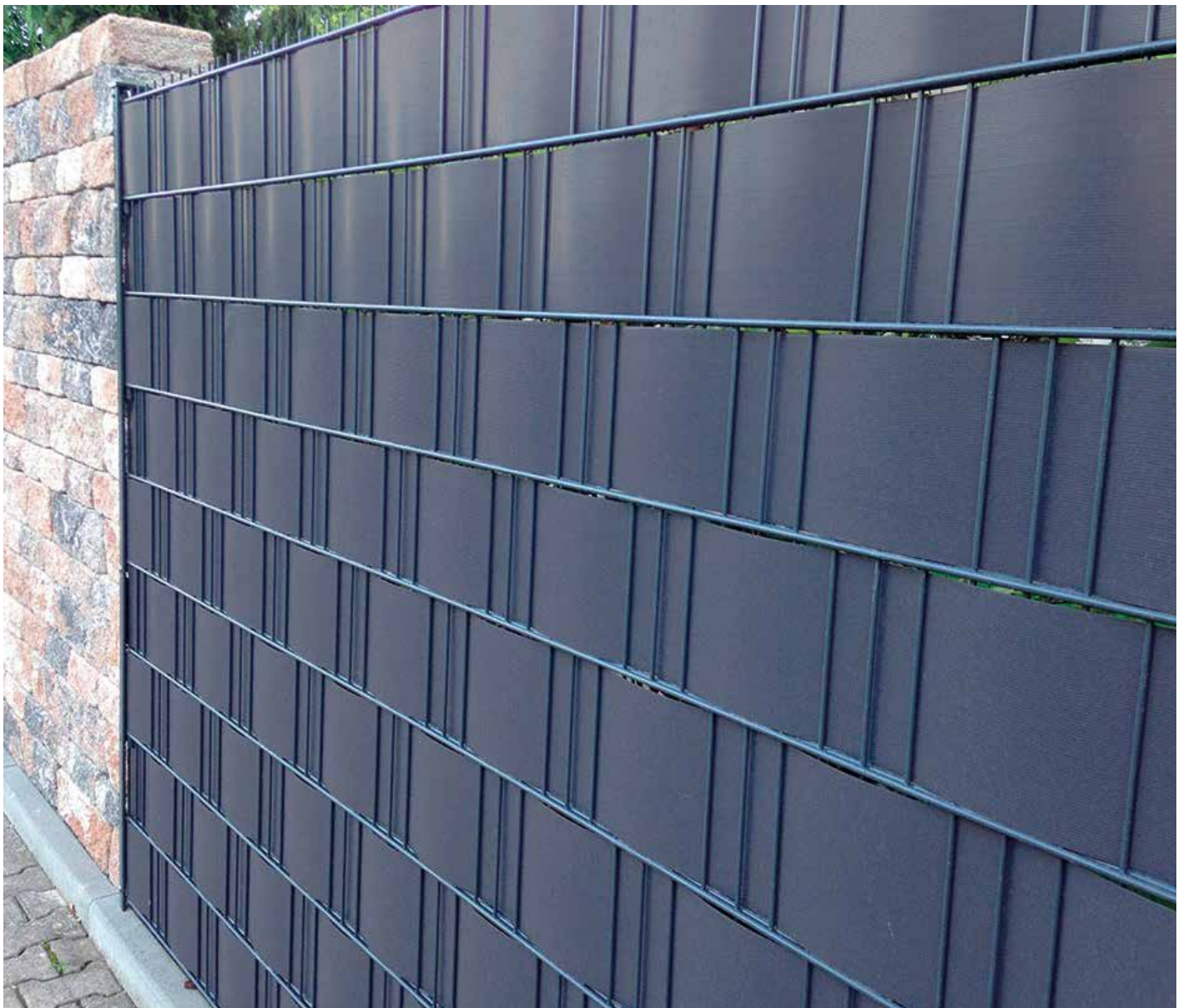



■ ZINKSPRAY

BIS +450 °C

- Hervorragender katodischer Korrosionsschutz
- Kann nicht unterrostet werden
- Richtet sich nach DIN 50976
- Auch als Punktschweißfarbe bei Farbgrundierung einsetzbar
- Schnell trocknend, abriebfest, elektrisch leitfähig, überlackierbar
- Temperaturbeständig: bis +450 °C
- Technische Daten: Zinkpartikel mit 98 % metallischer Reinheit
- Anteil im Trockenfilm: > 90 % Zinkstaub und > 5 % Harz, gelöst in schnellflüchtigen Lösemitteln
- Auf fettfreien und sauberen Untergrund sprühen und ca. 20 Minuten trocknen lassen

Inhalt	GTIN
400 ml	4062768265851



■ LACKSPRAY

Inhalt		GTIN
400 ml	RAL 7016 anthrazitgrau glänzend	4062768265875
400 ml	RAL 6005 moosgrün seidenmatt	4062768265868
150 ml	RAL 7016 anthrazitgrau glänzend	4062768262416
150 ml	RAL 6005 moosgrün seidenmatt	4062768262409



GABIONEN STEINMAUERPFÄHLE

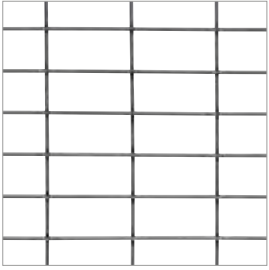

■ SPIRAL-GABIONENGITTER
ZINKALU

Abmessung	Drahtstärke	Maschenweite	GTIN
500 x 500 mm	4,5 mm	50 x 100 mm	4062768259775
250 x 1000 mm	4,5 mm	50 x 100 mm	4062768260658
1000 x 500 mm*	4,5 mm	50 x 100 mm	4062768260665
500 x 1000 mm	4,5 mm	100 x 50 mm	4062768260672
1000 x 1000 mm	4,5 mm	50 x 100 mm	4062768260689
250 x 2000 mm	4,5 mm	50 x 100 mm	4062768260696
2000 x 500 mm	4,5 mm	50 x 100 mm	4062768260702
2000 x 1000 mm	4,5 mm	50 x 100 mm	4062768260719

* Maschenhöhe 100 mm parallel dem Maß 500 mm

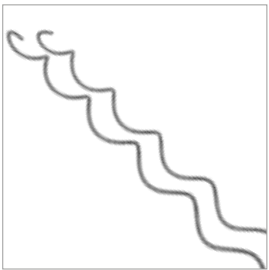

■ GABIONEN SPIRALE

Länge	Steigung	GTIN
500 mm	100 mm	4062768260726
1000 mm	100 mm	4062768260733



■ GABIONEN HAKEN

Länge	GTIN
250 mm	4062768260740
500 mm	4062768260757
1000 mm	4062768260764

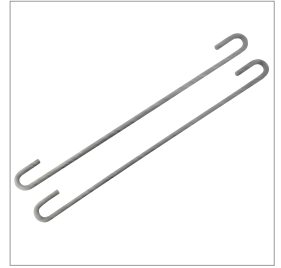

■ GABIONEN HANDZANGE

GTIN
4062768260771



■ KRAMPEN
FÜR GABIONEN HANDZANGE

VE	GTIN
200 Stk. / Beutel	4062768260788





NEU

■ STEINMAUERPFÄHL, FEUERVERZINKT

INKL. FLACHEISENLEISTEN

Zur Befestigung von Doppelstabmatten.

Inkl. überstehender Pfostenkappe aus Aluminium, Schrauben und Alu-Halter.

Pfahlmaße 120 x 40 mm

Zaunhöhe	Gesamtlänge		benötigte Haken pro Feld
1030 mm	1800 mm	Für DSM 2 x 1030 mm	12 Stk.
1230 mm	2000 mm	Für DSM 2 x 1230 mm	12 Stk.
1430 mm	2200 mm	Für DSM 2 x 1430 mm	18 Stk.
1630 mm	2400 mm	Für DSM 4 x 830 mm	18 Stk.
1830 mm	2600 mm	Für DSM 2 x 830 mm und 2 x 1030 mm	24 Stk.
2030 mm	2800 mm	Für DSM 4 x 1030 mm	24 Stk.

Mit angeschweißter Bodenplatte auf Anfrage erhältlich.

Pfähle auch in 200 mm Breite lieferbar.



NEU

■ STEINMAUERPFÄHL, ANTHRACITGRAU

INKL. FLACHEISENLEISTEN

Zur Befestigung von Doppelstabmatten.

Inkl. überstehender Pfostenkappe aus Aluminium, Schrauben und Alu-Halter.

Pfahlmaße 120 x 40 mm

Verzinkt und pulverbeschichtet RAL 7016

Zaunhöhe	Gesamtlänge		Benötigte Haken pro Feld
1030 mm	1800 mm	Für DSM 2 x 1030 mm	12 Stk.
1230 mm	2000 mm	Für DSM 2 x 1230 mm	12 Stk.
1430 mm	2200 mm	Für DSM 2 x 1430 mm	18 Stk.
1630 mm	2400 mm	Für DSM 4 x 830 mm	18 Stk.
1830 mm	2600 mm	Für DSM 2 x 830 mm und 2 x 1030 mm	24 Stk.
2030 mm	2800 mm	Für DSM 4 x 1030 mm	24 Stk.

Mit angeschweißter Bodenplatte auf Anfrage erhältlich.

Pfähle auch in 200 mm Breite lieferbar.

■ VERBINDUNGSHAKEN FÜR STEINMAUERPFÄHLE

Für Pfostenbreite	Feuerverzinkt	Anthrazitgrau
120 mm	X	X
200 mm	X	X





ZAUN UND ZUBEHÖR



■ 4-ECK DRAHTGEFLECHT UMMANTELT, GRÜN

Maschenweite	Materialstärke	Höhe	Rolle	GTIN
50 mm	2,8 mm	600 mm	25 m	4062768259591
50 mm	2,8 mm	800 mm	25 m	4062768259607
50 mm	2,8 mm	1000 mm	25 m	4062768259614
50 mm	2,8 mm	1250 mm	25 m	4062768259621
50 mm	2,8 mm	1500 mm	25 m	4062768259638
50 mm	2,8 mm	1750 mm	25 m	4062768259645
50 mm	2,8 mm	2000 mm	25 m	4062768259652
60 mm	2,8 mm	600 mm	25 m	4062768259706
60 mm	2,8 mm	800 mm	25 m	4062768259713
60 mm	2,8 mm	1000 mm	25 m	4062768259720
60 mm	2,8 mm	1250 mm	25 m	4062768259737
60 mm	2,8 mm	1500 mm	25 m	4062768259744
60 mm	2,8 mm	1750 mm	25 m	4062768259751
60 mm	2,8 mm	2000 mm	25 m	4062768259768

Weitere Abmessungen auf Anfrage erhältlich!



■ 4-ECK DRAHTGEFLECHT DICKVERZINKT

Maschenweite	Materialstärke	Höhe	Rolle	GTIN
50 mm	2,2 mm	800 mm	25 m	4062768270893
50 mm	2,2 mm	1000 mm	25 m	4062768259669
50 mm	2,2 mm	1250 mm	25 m	4062768259676
50 mm	2,2 mm	1500 mm	25 m	4062768259683
50 mm	2,2 mm	1750 mm	25 m	4062768259690
50 mm	2,2 mm	2000 mm	25 m	4062768270909

Weitere Abmessungen auf Anfrage erhältlich!



■ KNOTENGEFLECHT
DICKVERZINKT

Höhe	Anzahl horizontale Drähte	Abstand vertikale Drähte	Kopf- und Fußdraht Ø	Fülldraht Ø	Rolle	GTIN
* 100 cm	15 Stk.	15 cm	2,0 mm	1,6 mm	50 m	4062768259843
130 cm	18 Stk.	15 cm	2,4 mm	1,9 mm	50 m	4062768259850
150 cm	19 Stk.	15 cm	2,4 mm	1,9 mm	50 m	4062768259867
200 cm	22 Stk.	15 cm	2,4 mm	1,8 mm	50 m	4062768091061

Weitere Abmessungen auf Anfrage erhältlich!



■ KNOTENGEFLECHT FÜR DIE FORSTWIRTSCHAFT
DICKVERZINKT

Höhe	Anzahl horizontale Drähte	Abstand vertikale Drähte	Kopf- und Fußdraht Ø	Fülldraht Ø	Rolle	GTIN
150 cm	13 Stk.	15 cm	2,0 mm	1,6 mm	50 m	4062768259881
160 cm	23 Stk.	15 cm	2,0 mm	1,6 mm	50 m	4062768259898

Weitere Abmessungen auf Anfrage erhältlich!



* Auslaufartikel - lieferbar, solange Vorrat reicht

MASCHEN-ÜBERSICHT:

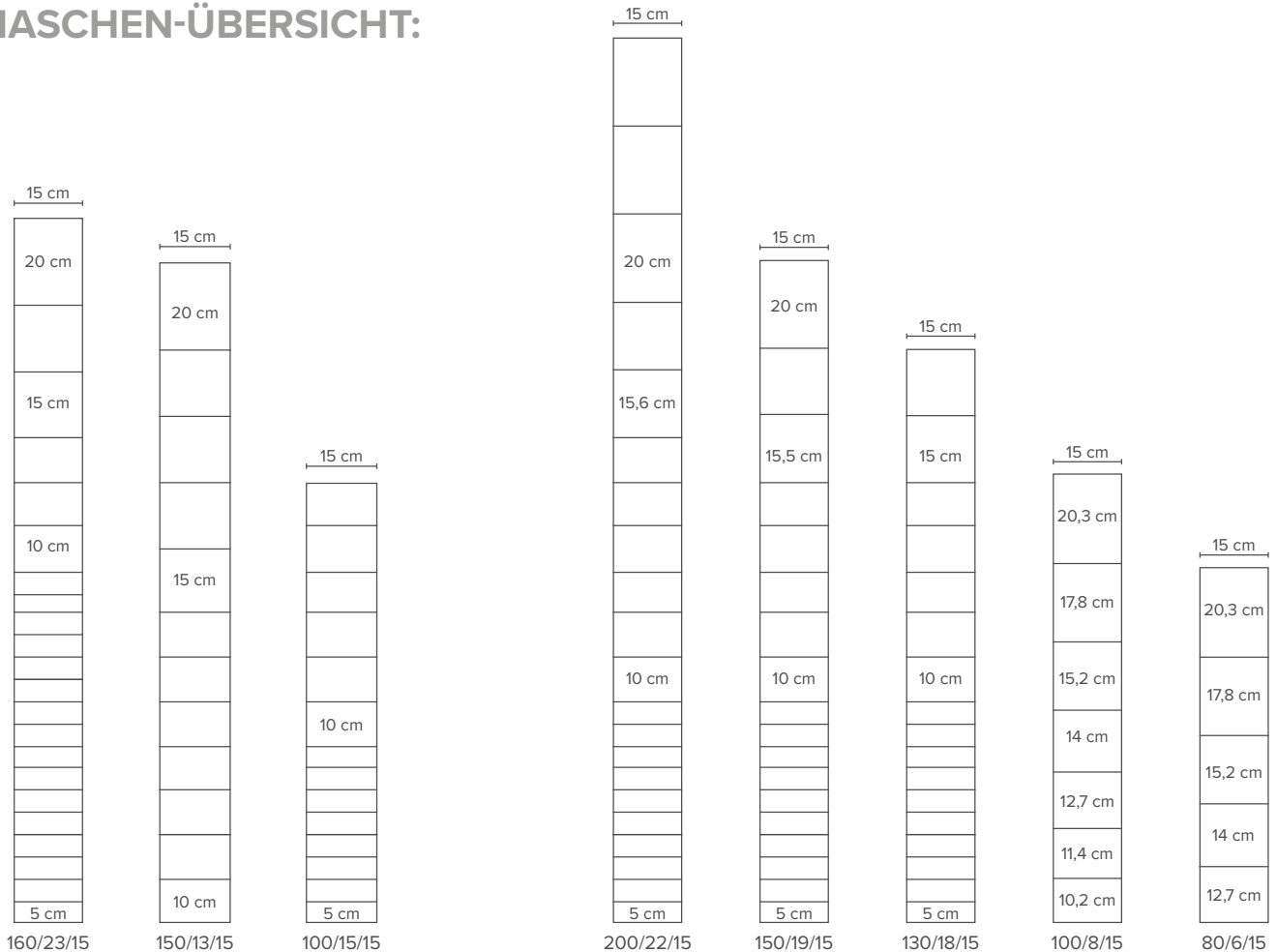



■ 6-ECK GEFLECHT FEUERVERZINKT

Maschenweite	Drahtstärke	Höhe	Rolle	GTIN
13 mm	0,7 mm	500 mm	50 m	4062768214842
13 mm	0,7 mm	1000 mm	50 m	4062768259799
16 mm	0,7 mm	1000 mm	50 m	4062768259805
20 mm	0,7 mm	1000 mm	50 m	4062768259812
25 mm	0,8 mm	1000 mm	50 m	4062768259829

Weitere Abmessungen auf Anfrage erhältlich!

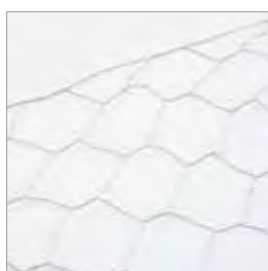

■ 6-ECK FORSTGEFLECHT FEUERVERZINKT

Maschenweite	Drahtstärke	Höhe	Rolle	GTIN
75 mm	1,0 mm	1200 mm	50 m	4062768260153
75 mm	1,0 mm	1500 mm	50 m	4062768260160
75 mm	1,2 mm	1200 mm	50 m	4062768270916
75 mm	1,2 mm	1500 mm	50 m	4062768260146

Weitere Abmessungen auf Anfrage erhältlich!



■ Z-PROFIL ZAUNPFAHL AUS VERZINKTEM BLECH MIT EINHÄNGEÖSEN ALLE 10 CM

Gesamtlänge	Für Geflecht	GTIN
1500 mm	1000 mm	4062768260177
1800 mm	1200 mm	4062768260184
2100 mm	1500/1600 mm	4062768260191
2300 mm	1800 mm	4062768260207
2500 mm	2000 mm	4062768260214
2700 mm	2000 mm	4062768260221

■ PUNKTGESCHWEISSTES KOTGRUBENGITTER
FEUERVERZINKT

Maschenweite	Drahtstärke	Höhe	Rolle	GTIN
25,4 x 50,8 mm	2,05 mm	1000 mm	25 m	4062768260238
25,4 x 50,8 mm	2,05 mm	1500 mm	25 m	4062768260245



■ PUNKTGESCHWEISSTES GITTER
FEUERVERZINKT

Maschenweite	Drahtstärke	Höhe	Rolle	GTIN
6,3 x 6,3 mm	0,55 mm	1010 mm	25 m	4062768259928
8,0 x 8,0 mm	0,80 mm	1000 mm	25 m	4062768259935
10,6 x 10,6 mm	0,90 mm	600 mm	25 m	4062768259904
10,6 x 10,6 mm	0,90 mm	1000 mm	25 m	4062768259942
12,7 x 12,7 mm	1,05 mm	610 mm	25 m	4062768259911
12,7 x 12,7 mm	1,05 mm	1020 mm	25 m	4062768259959
16,0 x 16,0 mm	1,20 mm	1020 mm	25 m	4062768259966
19,0 x 19,0 mm	1,45 mm	1010 mm	25 m	4062768259973
25,4 x 25,4 mm	1,75 mm	1020 mm	25 m	4062768259980



Weitere Abmessungen auf Anfrage erhältlich!



Bild © Alois Grundner

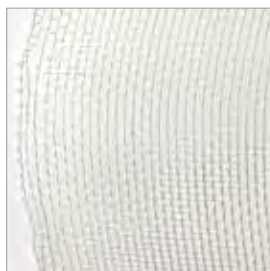

■ FLIEGENGEWEBE
VERZINKT

Maschenweite	Drahtstärke	Höhe	Rolle	GTIN
1,4 x 1,4 mm	0,25 mm	1000 mm	25 m	4062768260252

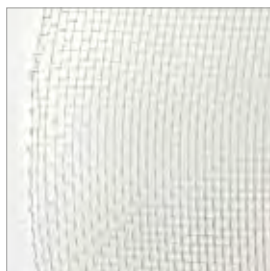

■ FLIEGENGEWEBE
EDELSTAHL ROSTFREI 1.4301

Maschenweite	Drahtstärke	Höhe	Rolle	GTIN
1,4 x 1,4 mm	0,224 mm	1000 mm	25 m	4062768260269



■ STACHELDRAHT
DICKVERZINKT

Ø	Rolle	GTIN
1,7 mm	100 m	4062768260115
1,7 mm	250 m	4062768260122
2,5 mm	200 m	4062768260139



Bild © Moster Stina

■ SPANNDRAHT
UMMANTELT, GRÜN

Ø	Ring	GTIN
3,8 mm	110 m	4062768270923
3,1 mm	55 m	4062768260276



■ BINDEDRAHT
UMMANTELT, GRÜN

Ø	Ring	GTIN
2,0 mm	50 m	4062768270947
2,0 mm	100 m	4062768270930



■ SPANNDRAHTHALTER POLYAMID
MIT EDELSTAHL-HAKEN

Für Drahtstärke	Farbe	GTIN
4,0 mm	grün	4062768260283
4,0 mm	grau	4062768260290



■ DRAHTSPANNER
FEUERVERZINKT

Abmessung	Größe	GTIN
110 mm	2	4004338611101



■ DRAHTSPANNER
VERZINKT, GRÜN BESCHICHTET

Abmessung	Größe	GTIN
110 mm	2	4004338611118





■ ZAUNPFAHL

VERZINKT, GRÜN PULVERBESCHICHTET

Pfahl Ø	Länge	Für Zaunhöhe	GTIN
34 mm	1200 mm	800 mm	4062768260054
34 mm	1500 mm	1000 mm	4062768260061
34 mm	1750 mm	1250 mm	4062768260078
38 mm	2000 mm	1500 mm	4062768260085
38 mm	2300 mm	1750 mm	4062768260092
38 mm	2600 mm	2000 mm	4062768260108

Weitere Abmessungen oder in feuerverzinkter Ausführung auf Anfrage erhältlich!



■ ZAUNSTREBE

VERZINKT, GRÜN PULVERBESCHICHTET

Strebe Ø	Länge	Schellen Ø	Für Zaunhöhe	GTIN
34 mm	1200 mm	34 mm	800 mm	4062768259997
34 mm	1500 mm	34 mm	1000 mm	4062768260009
34 mm	1750 mm	34 mm	1250 mm	4062768260016
34 mm	2000 mm	38 mm	1500 mm	4062768260023
38 mm	2300 mm	38 mm	1750 mm	4062768260030
38 mm	2600 mm	38 mm	2000 mm	4062768260047

Weitere Abmessungen oder in feuerverzinkter Ausführung auf Anfrage erhältlich!



■ SCHELLE FÜR GEFLECHTSPANNSTAB

VERZINKT, GRÜN PULVERBESCHICHTET

Zaunpfahl Ø	GTIN
34 mm	4062768260306
38 mm	4062768260313
50 mm	4062768260320
60 mm	4062768260337

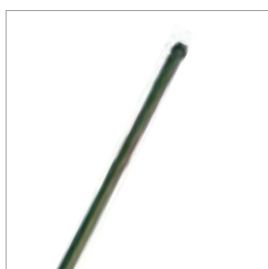

■ GEFLECHTSPANNSTAB

VERZINKT, GRÜN PULVERBESCHICHTET

Abmessung	GTIN
6 x 850 mm	4062768260344
6 x 1050 mm	4062768260351
6 x 1300 mm	4062768260368
6 x 1550 mm	4062768260375
6 x 1800 mm	4062768260382
6 x 2050 mm	4062768260399

■ STREBENSCHELLE

VERZINKT, GRÜN PULVERBESCHICHTET

Strebe Ø	GTIN
34 mm	4062768260405
38 mm	4062768260412
50 mm	4062768260429
60 mm	4062768260436
76 mm	4062768260443



■ STREBENSCHELLE

EDELSTAHL

Zaunpfahl Ø	GTIN
34 mm	4062768260450
42 mm	4062768260467
48 mm	4062768260474
60 mm	4062768260481



■ STREBENKAPPE

ALU

Streben Ø	GTIN
34 mm	4062768260498
42 mm	4062768260504
48 mm	4062768260511
60 mm	4062768260528



■ MONTAGEZANGE

FÜR GEFLECHTS-/DRAHTKLAMMER

Bezeichnung	GTIN
Rocafix LIG 122	4062768260535



■ GEFLECHTS-/DRAHTKLAMMER

Ausführung	VE	GTIN
galvanisch verzinkt	1100 Stk.	4062768260559
verzinkt + kunststoffbeschichtet grün	1100 Stk.	4062768260542





■ **GARTENTOR EINFLÜGELIG**
GRÜN (ÄHNLICH RAL 6005)

Oberfläche: verzinkt und pulverbeschichtet
mit Gitterfüllung 50 x 50 mm, inklusive Torpfosten, Schloss, Drückergarnitur und verstellbaren Torkloben
und je 2 Strebenschellen Ø 60 bzw. 76 mm

Höhe	Breite	GTIN
800 mm	1000 mm	4062768269224
1000 mm	1000 mm	4062768271272
1250 mm	1000 mm	4062768239715
1500 mm	1000 mm	4062768271296
1750 mm	1000 mm	4013514917548
2000 mm	1000 mm	4013514917913

Weitere Abmessungen oder in feuerverzinkter Ausführung auf Anfrage erhältlich!

■ **GARTENTOR ZWEIFLÜGELIG**
GRÜN (ÄHNLICH RAL 6005)

Oberfläche: verzinkt und pulverbeschichtet
mit Gitterfüllung 50 x 50 mm, inklusive Torpfosten, Schloss, Drückergarnitur und verstellbaren Torkloben
und je 2 Strebenschellen Ø 60 bzw. 76 mm

Höhe	Breite	GTIN
800 mm	3000 mm	4062768238237
1000 mm	3000 mm	4062768239104
1250 mm	3000 mm	4062768239128
1500 mm	3000 mm	4062768239142
1750 mm	3000 mm	4062768239166
2000 mm	3000 mm	4062768239180

Weitere Abmessungen oder in feuerverzinkter Ausführung auf Anfrage erhältlich!





LEITPLANKEN UND ZUBEHÖR



■ **SCHUTZPLANKENHOLM GERADE**
FEUERVERZINKT

Profil B

Nutzlänge	Gesamtlänge	Profilhöhe	GTIN
4,0 m	4,30 m	310 mm	4062768260566



■ **PFOSTEN FÜR SCHUTZPLANKENHOLM**
FEUERVERZINKT

Länge	Abmessung	GTIN
1200 mm	IPE 100	4062768260573
1500 mm	IPE 100	4062768260580



■ **PFOSTEN MIT BODENPLATTE FÜR SCHUTZPLANKENHOLM**
FEUERVERZINKT

Länge	Abmessung	GTIN
600 mm	IPE 100 Bodenplatte 250 x 300 x 10 mm	4062768260597
700 mm	IPE 100 Bodenplatte 250 x 300 x 10 mm	4062768260603



■ **BEFESTIGUNGSMATERIAL FÜR SCHUTZPLANKENHOLM**
FEUERVERZINKT

1 SATZ BEFESTIGUNGSMATERIAL BESTEHEND AUS:

- 1 Stück Stützbügel
- 1 Stück Decklasche
- 1 Stück Schraube 10 x 45 / MU / Scheibe
- 6 Stück Schrauben 16 x 27 / MU / Scheibe

GTIN
4062768999633

■ **KOPFSTÜCK FÜR SCHUTZPLANKENHOLM**
FEUERVERZINKT

Bohrung	GTIN
mit Tropfenloch *	4062768260634
mit Rundloch **	4062768260627

* wird vor Schutzplanke Rundloch montiert ①
** wird hinter Schutzplanke Tropfenloch montiert ②



■ **ENDSCHWINGE/ANSCHLUSSKOPFSTÜCK FÜR SCHUTZPLANKENHOLM**
FEUERVERZINKT

Bohrung	GTIN
mit Tropfenloch *	4062768260641
mit Rundloch **	4062768260610

* wird vor Schutzplanke Rundloch montiert ①
** wird hinter Schutzplanke Tropfenloch montiert ②



■ **ECKSTÜCK AUSSEN FÜR SCHUTZPLANKENHOLM**
FEUERVERZINKT

Ausführung	GTIN
90 Grad für Außeneck	4062768999619



■ **ECKSTÜCK FÜR SCHUTZPLANKENHOLM**
FEUERVERZINKT

Ausführung	GTIN
90 Grad für Inneneck	4062768999626



Montage der Einzelteile:

Das am Straßenverlauf erste Kopfstück ① wird vor die Leitplanke geschraubt. Das zweite Kopfstück ② wird hinter die Leitplanke geschraubt. Der Schutzplankenholm muss so ausgerichtet sein, dass rechts das Tropfenloch, und links das Rundloch ist.



A large grid of small dots for taking notes, consisting of 25 columns and 35 rows of dots.



Bild © BECO BERMÜLLER

STEILHANGABFANGUNG

TERRAMESH
GEOGITTER BEGRID
VLIESTOFF

TERRAMESH BÖSCHUNGSSYSTEM/ KUNSTSTOFFBEWEHRTE ERDE

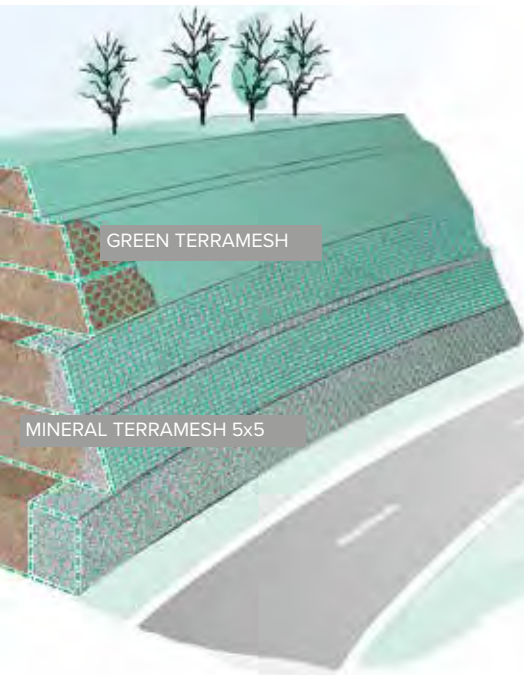

Der gestiegene Flächenbedarf für Infrastruktur- und Erschließungsmaßnahmen hat sich in den letzten Jahrzehnten im Infrastrukturbau zu einem wesentlichen Eckpunkt in der Bauplanung entwickelt. Daher ist es notwendig, für übersteile Böschungen und Wandkonstruktionen möglichst platzsparende, kostengünstige und dabei optisch ansprechende Baulösungen zu finden.

Kunststoff-Bewehrte-Erde-Systeme (KBE) bieten hierbei eine ökologische und ökonomische Möglichkeit, übersteile Böschungskonstruktionen mit ansprechender Frontgestaltung zu errichten. Das primäre Ziel der KBE ist, durch Einlegen von Zugbändern die Standsicherheit von übersteilen Konstruktionen zu gewährleisten. Hierbei hat sich in den letzten Jahren die Verwendung besonders robuster Bewehrungsmaterialien wie Stahl und ein hoher Grad an Vormontage der einzelnen Elemente bewährt.

BITTE IMMER MIT ANGABE VON OBJEKTNAME UND PLANUNGSBÜRO ANFRAGEN.

■ GREEN TERRAMESH

Das rückverankerte, begrünbare Steilböschungssicherungssystem:

Die Montage wird nach dem Umschlagprinzip ausgeführt. Das Stahldrahtgeflecht umhüllt die darüberliegende Bodenschicht. Neigung bis 70°.

■ MINERAL TERRAMESH 5X5

Das rückverankerte, mit Steinen verfüllte Steilböschungssicherungssystem. Neigung bis 85°.

■ TERRAMESH DUO

Die Systemlösung mit beidseitig aufklappbaren Frontelementen, durch deren schichtweisen Aufbau ein Wall entsteht. Neigung bis 80°.

■ TERRAMESH SYSTEM

Rückverhängte Gabionen: Hier stellt das Stahldrahtgeflecht Rückverankerung, Boden, Frontseite und Deckel der Gabione dar. Neigung bis 90°.

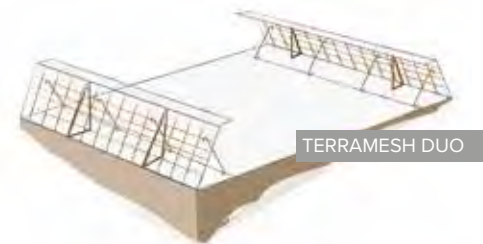

Technische Parameter:

	GREEN TERRAMESH	MINERAL TERRAMESH 5x5	
Frontausführung	Begrünbar	Steinfüllung	
Draht	Doppelt gedrehter Stahldraht		
Drahtbeschichtung	Dickverzinkung mit einer Galmac-Legierung ZN-Al 5 % und einer zusätzlichen Polimac-Kunststoffummantelung		
Drahtdurchmesser	LIGHT: 2,2 / 3,2 mm inkl. Beschichtung REINFORCED: 2,7 / 3,7 mm inkl. Beschichtung		
Maschenweite	ca. 8 x 10 cm		
Stahlgittermatte	Rundstahl: Ø 8,0 mm	Gabionenstahl: Ø 5,0 mm	
Neigungsdreiecke	Rundstahl: Ø 8,0 mm		
Abspannhaken	Rundstahl: Ø 6,0 mm		
Erosionsschutzmatte	Kunststoffwarrgelege oder Glasfasergewebe	–	
Neigungswinkel	bis 70°	bis 85°	

GEOGITTER BEGRID

Die sehr robusten, steifen Gitterstrukturen sind aus einem Stück gefertigt und bestehen aus monolithischen Rippen und Kreuzungspunkten. Durch diese charakteristische Produkteigenschaft eignet sich BEGRID besonders gut für den Einsatz im Tief- und Straßenbau bei gering tragfähigen Böden.

- Bewehrende Wirkung im Unterbau, Vergleichmäßigung von Setzungen
- Erhöhung der Tragfähigkeit durch Plattenwirkung, sofort tragfähiger und belastbarer Untergrund
- Reduzierung von Spurrillen
- Hohe Zugkräfte bei geringer Dehnung, erhöhte Sicherheit und lange Lebensdauer
- Wirkungsvoller Kraft- und Formschluss mit dem Schüttmaterial
- Schnelle und einfache Verlegung
- Kostengünstige Bauweise, Kosteneinsparungspotenzial gegenüber konventionellen Bauweisen (z.B. Bodenverbesserung durch Kalkung)

■ GEOGITTER

- Biaxial gestrecktes, monolithisches, knotenfreies Geogitter aus UV-stabilisierten Polypropylen-Kunststoffbahnen (PP)
- Rußgehalt: 2%
- Höchstzugfähigkeit längs / quer (Prüfnorm EN ISO 10319): 30 kN/m
- Höchstzugkraftdehnung MD: 12%
- Höchstzugkraftdehnung CMD: 9%
- Knotenfestigkeit (Prüfnorm: GRI GG2): 27 kN/m
- Sekantensteifigkeit bei 0,5 % Dehnung: 989 kN/m
- Zugkraft bei 2% Dehnung MD/CMD: 10 kN/m, Zugkraft bei 5% Dehnung MD: 21 kn/m, Zugkraft bei 5% Dehnung CMD: 23 kn/m



Typ	Maße	Gewicht/ Rolle	Gitter- öffnung	Flächen- gewicht	GTIN
Begrid TG 3030 S	3,95 x 50 m	69 kg	40 x 40 mm	350 g/m ²	2050200100015

■ GEOGITTER MIT VLIESTOFFKOMBINATION

- Geogitter (s. oben) mit werkseitig aufkaschierten Filtervliesstoff der Geotextilrobustheitsklasse (GRK)
- Vliesstoff zum Trennen von Bodenschichten und als Filtervlies mit möglichst hoher Wasserdurchlässigkeit
- Rußgehalt: 2%
- Höchstzugfähigkeit längs / quer (Prüfnorm EN ISO 10319): 32 kN/m
- Höchstzugkraftdehnung MD: 12%
- Höchstzugkraftdehnung CMD: 10%
- Knotenfestigkeit (Prüfnorm: GRI GG2): 27 kN/m
- Zugkraft bei 2% Dehnung MD: 9 kN/m, Zugkraft bei 2% Dehnung CMD: 10 kN/m, Zugkraft bei 5% Dehnung MD: 22 kN/m, Zugkraft bei 5% Dehnung CMD: 24 kN/m
- Durchdrückwiderstand: 2500 N
- Dynamischer Durchschlagversuch: 20 mm
- Charakteristische Öffnungsweite: 0,090 mm
- Wasserdurchlässigkeit normal zur Ebene, ohne Auflast: 0,110 m/s
- Masse pro Flächeneinheit: 530 g/m²



Typ	Maße	Gewicht/ Rolle	Gitter- öffnung	Flächen- gewicht	GTIN
Begrid TGV 3030 S	3,95 x 50 m	105 kg	40 x 40 mm	530 g/m ²	2050200100022

Als Stützpunkthändler der Firma BECO BERMÜLLER haben wir auf die Veränderungen im Baugewerbe reagiert, in dem mittlerweile in fast allen Bereichen Geokunststoffe zum Einsatz kommen. So zum Beispiel im Straßenbau, Tiefbau, Ingenieurbau, Deponiebau, Wasserbau, Garten- und Landschaftsbau als auch im klassischen Hochbau.



VLIESTOFF BONTEC NW

Auszug
aus dem
Sortiment

■ TRENN- UND FILTERVLIES

- Farbe: weiß
- Mechanisch verfestigter und thermisch nachbehandelter Vliesstoff aus Polypropylen (PP) Stapelfasern

GTIN	Gewicht	Robustheits- klasse	Abmessung	Fläche
2050050200071	120 g/m ²	GRK II	1 x 50 m	50 qm
2050050200026	120 g/m ²	GRK II	2 x 50 m	100 qm
2050050200101	160 g/m ²	GRK III	5,25 x 100 m	525 qm



Bild © BECO BERMÜLLER



DRAHTSEILE

SPANNSCHLÖSSER
KETTEN UND ZUBEHÖR
STAHLVERPACKUNGSBAND
GERÄTE UND ZUBEHÖR



■ STAHLDRAHTSEIL

VERZINKT

1960 N/mm², EN 12385

Ø	Typ	Anzahl Drähte	GTIN
2 mm	607 FC	6 x 7	4062768191426
3 mm	607 FC	6 x 7	4062768262393
4 mm	607 FC	6 x 7	4062768264878
5 mm	607 FC	6 x 7	4062768264885
6 mm	607 FC	6 x 7	4062768264892
8 mm	637 FC	6 x 37	4062768264908
10 mm	637 FC	6 x 37	4062768264915



■ STAHLDRAHTSEIL

VERZINKT MIT TRANSPARENTER PVC-UMMANTELUNG

Ø	Typ	Außen Ø	Anzahl Drähte	GTIN
2 mm	K 607 FC	3 mm	6 x 7	4062768264922
3 mm	K 607 FC	4 mm	6 x 7	4062768265219
4 mm	K 607 FC	5 mm	6 x 7	4062768265899
5 mm	K 619 FC	6 mm	6 x 19	4062768265905
6 mm	K 619 FC	8 mm	6 x 19	4062768265912
8 mm	K 619 FC	10 mm	6 x 19	4062768265929



■ DRAHTSEIL

EDELSTAHL 1.4401

1570 N/mm²

Ø	Typ	Anzahl Drähte	GTIN
2 mm	707 E	7 x 7	4062768265936
3 mm	707 E	7 x 7	4062768265943
4 mm	707 E	7 x 7	4062768265950
5 mm	719 E	7 x 19	4062768265967
6 mm	719 E	7 x 19	4062768265974
8 mm	719 E	7 x 19	4062768265981

■ **DRAHTSEILKLEMMEN**
GALVANISCH VERZINKT

Ehemals DIN 741

Nenngröße	Zoll	Gewinde	GTIN
3 mm	1/8	M 4	4062768265998
5 mm	3/16	M 5	4062768266001
6,5 mm	1/4	M 5	4062768266018
8 mm	5/16	M 6	4062768266025
9,5 mm	3/8	M 8	4062768266032
11 mm	7/16	M 8	4062768266049
13 mm	1/2	M 10	4062768266056
14 mm	9/16	M 10	4062768266063
16 mm	5/8	M 12	4062768266070
19 mm	3/4	M 12	4062768266087
22 mm	7/8	M 14	4062768266094
26 mm	1	M 14	4062768266100



■ **DRAHTSEILKLEMMEN**
EDELSTAHL A4

Ähnlich DIN 741

Nenngröße	Gewinde	GTIN
3 mm	M 4	4062768266117
4 mm	M 4	4062768266124
5 mm	M 5	4062768266131
6 mm	M 5	4062768266148
8 mm	M 6	4062768266155
10 mm	M 8	4062768266162



■ **KAUSCHEN FORM B**
GALVANISCH VERZINKT

Ehemals DIN 6899

Nenngröße	Rillenweite	GTIN
3 mm	3 mm	4062768266179
4 mm	4 mm	4062768266186
5 mm	5 mm	4062768266193
6 mm	6 mm	4062768266209
8 mm	8 mm	4062768266216
10 mm	10 mm	4062768266223
12 mm	12 mm	4062768266230
14 mm	14 mm	4062768266247
16 mm	16 mm	4062768266254





■ KAUSCHEN
EDELSTAHL 4A

Nenngröße	Rillenweite	GTIN
2 mm	2 mm	4062768266261
3 mm	3 mm	4062768266278
4 mm	4 mm	4062768266285
5 mm	5 mm	4062768266292
6 mm	6 mm	4062768266308
8 mm	8 mm	4062768266315
10 mm	10 mm	4062768266322



■ SPANNSCHLÖSSER
GALVANISCH VERZINKT, S235JR

Haken/Öse, DIN 1480

Gewinde	Mitte Haken/Öse	GTIN
M 6	ca. 147 mm	4062768266339
M 8	ca. 159 mm	4062768266346
M 10	ca. 196 mm	4062768266353
M 12	ca. 211 mm	4062768266360
M 16	ca. 270 mm	4062768266384
M 20	ca. 312 mm	4062768266391



■ SPANNSCHLÖSSER
GALVANISCH VERZINKT, S235JR

Öse/Öse, DIN 1480

Gewinde	Mitte Öse/Öse	GTIN
M 6	ca. 140 mm	4062768266414
M 8	ca. 148 mm	4062768266421
M 10	ca. 180 mm	4062768266438
M 12	ca. 188 mm	4062768266445
M 14	ca. 208 mm	4062768266452



■ SPANNSCHLÖSSER
EDELSTAHL A4

Haken/Öse, ähnlich DIN 1480

Gewinde	Mitte Haken/Öse	GTIN
M 5	ca. 103 mm	4062768266469
M 6	ca. 134 mm	4062768266476
M 8	ca. 174 mm	4062768266483
M 10	ca. 223 mm	4062768266490
M 12	ca. 279 mm	4062768266506
M 16	ca. 348 mm	4062768266513

■ SPANNSCHLÖSSER

GALVANISCH VERZINKT, S235JR

Mit Anschweißenden, DIN 1480

Gewinde	Verstellbereich min. - max.	GTIN
M 10	300 - 385 mm	4062768266520
M 12	300 - 380 mm	4062768266537
M 16	400 - 510 mm	4062768266544
M 20	440 - 570 mm	4062768266551
M 24	520 - 690 mm	4062768266568
M 30	520 - 680 mm	4062768266582



■ SPANNSCHLÖSSER

GALVANISCH VERZINKT, S235JR

Mit Blattschrauben und Kontermutter, DIN 1480

Gewinde	Verstellbereich min. - max.	GTIN
M 12	308 - 397 mm	4062768270961
M 16	459 - 580 mm	4062768270954



■ ROHRSPANNSCHLÖSSER

GALVANISCH VERZINKT, S235JR

Mit Anschweißenden, DIN 1478

Gewinde	Verstellbereich min. - max.	GTIN
M 12	300 - 390 mm	4062768266599
M 16	400 - 520 mm	4062768266605
M 20	400 - 540 mm	4062768266612
M 24	520 - 700 mm	4062768266629
M 30	520 - 680 mm	4062768266636



■ ROHRSPANNSCHLOSSMUTTER

GALVANISCH VERZINKT, S235JR

DIN 1478

Gewinde	Länge	GTIN
M 12	125 mm	4062768266650
M 16	170 mm	4062768266667
M 20	200 mm	4062768266674
M 24	255 mm	4062768266681





■ **C-GLIEDERKETTE LANGGLIEDRIG GERADE**
GALVANISCH VERZINKT

Kettenstärke	Äußere Breite	Äußere Länge	GTIN
2 mm	8 mm	26 mm	4062768266698
3 mm	13 mm	32 mm	4062768266704
4 mm	16 mm	40 mm	4062768266711
5 mm	20 mm	45 mm	4062768266728
6 mm	24 mm	54 mm	4062768266735
8 mm	32 mm	68 mm	4062768266742



■ **A-GLIEDERKETTE KURZGLIEDRIG GERADE**
GALVANISCH VERZINKT

Kettenstärke	Äußere Breite	Äußere Länge	GTIN
3 mm	11 mm	22 mm	4062768266759



■ **EDELSTAHLKETTE LANGGLIEDRIG GERADE**
A4 DIN 763

Kettenstärke	Äußere Breite	Äußere Länge	GTIN
3 mm	13 mm	32 mm	4062768266766
4 mm	16 mm	40 mm	4062768266773



■ **EDELSTAHLKETTE KURZGLIEDRIG**

Kettenstärke	Äußere Breite	Äußere Länge	GTIN
3 mm	11 mm	22 mm	4062768266780



■ **ABSPERRKETTE KUNSTSTOFF**
ROT/WEISS

Kettenstärke	Äußere Breite	Äußere Länge	Bund	GTIN
6 mm	20 mm	52 mm	30 mm	4062768271005

■ SCHÄKEL GERADE FORM GALVANISCH VERZINKT

Handelsübliche Ausführung

Nenngröße	Zoll	GTIN
5	3/16	4062768266889
6	1/4	4062768266896
8	5/16	4062768266902
10	3/8	4062768266919
13	1/2	4062768266926
16	5/8	4062768266933
19	3/4	4062768266940
22	7/8	4062768266957
25	1	4062768266964
32	1 1/4	4062768270992



■ KETTEN-SCHNELLVERSCHLÜSSE/VERSCHRAUBBAR GALVANISCH VERZINKT

Nicht zum Heben von Lasten geeignet.

Nenngröße	Äußere Breite	Äußere Länge	GTIN
4	19,5 mm	41 mm	4062768266971
5	23 mm	49 mm	4062768266988
6	26 mm	57 mm	4062768266995
7	30 mm	68 mm	4062768267008
8	34 mm	76 mm	4062768267015
10	40 mm	89 mm	4062768267022
12	49 mm	106 mm	4062768267039



■ KARABINERHAKEN GALVANISCH VERZINKT

Ähnlich DIN 5299 Form C. Nicht zum Heben von Lasten geeignet.

Länge	Ø	GTIN
40 mm	4 mm	4062768270985
50 mm	5 mm	4062768266797
60 mm	6 mm	4062768266803
70 mm	7 mm	4062768266810
80 mm	8 mm	4062768266827
90 mm	9 mm	4062768266834
100 mm	10 mm	4062768266841
120 mm	11 mm	4062768266858
140 mm	12 mm	4062768266865
160 mm	13 mm	4062768266872





blank



gebläut

■ STAHL-VERPACKUNGSBAND

Arrundierte Kanten Scheibenwicklung

Abmessung	Bezeichnung	VE (Rolle)	GTIN
13 x 0,5 mm	blank	ca. 20 kg	4062768267145
16 x 0,5 mm	blank	ca. 25 kg	4062768267152
16 x 0,5 mm	gebläut	ca. 25 kg	4062768267169
19 x 0,5 mm	blank	ca. 25 kg	4062768267176



■ STAHLBAND-UMREIFUNGSSET

Bestehend aus:

- Bandspanner 16 mm
- Verschlusszange 16 mm
- Tragbarem Stahlbandabroller (Rollen-Ø 460 mm)
- Mit Ablagekasten, Stahlblech lackiert
- 1000 Stück Verschlussgehäuse 16 x 30 mm U-Form
- 1 Ring Stahlband 16 x 0,5 mm ca. 300 m

	GTIN
Für Stahlband 16 mm	4062768267190



■ GEWA-VERSCHLUSSHÜLSE U-FORM WALZBLANK

Abmessung	VE	GTIN
16/30 mm	1000 Stk.	4062768267206
20/30 mm	1000 Stk.	4062768267213



■ GEWA-VERSCHLUSSHÜLSE C-FORM

Abmessung	Oberfläche	VE	GTIN
16/25 mm	verzinkt	1000 Stk.	4062768267251
16/30 mm	walzblank	1000 Stk.	4062768267268
25/60 mm	walzblank	250 Stk.	4062768267282
32/60 mm	walzblank	250 Stk.	4062768267299

■ STAHLBAND-UMREIFUNGSGERÄT

FAVORIT 100 HÜLSENLOS

Horizontal einsetzbar

- Breite verstellbar für 13,16 und 19/20 mm
- Zum Spannen und Verschließen
- Das Band wird eingekerbt und von Hand abgebrochen



GTIN

Für Stahlband 0,5 mm Stärke

4062768267312

■ STAHLBAND-UMREIFUNGSGERÄT

FAVORIT 2000 HÜLSENLOS

Bitte beachten:

- Die Bandbreite muss bei Bestellung angegeben werden!
- Für Bandbreite 13,16 oder 19/20 mm
- Zum Spannen und Verschließen
- Die Einkerbtiefe des Trennmessers kann auf die Bandstärke (0,38-0,63 mm) eingestellt werden, das Band wird abgeschnitten



GTIN

Für Stahlband 0,38 - 0,63 mm Stärke

4062768267329

■ STAHLBAND-UMREIFUNGSGERÄT

F150 HÜLSENLOS

Horizontal und vertikal einsetzbar

Zum Spannen, Verschließen und Schneiden von Verpackungsstahlbändern, ohne Hülsen, Klammern usw. Auch auf kleinen Auflageflächen einsetzbar. Unkompliziertes, schnelles Umrüsten auf unterschiedliche Bandbreiten. Das Kombi-Werkzeug ist geeignet für alle konventionellen Verpackungsstahlbänder. Verstellbar für 16 mm und 19 mm.



GTIN

Für Stahlband 0,38 - 0,80 mm Stärke

4025897900468



■ STAHLBAND-UMREIFUNGSGERÄT

F333 HÜLSENLOS

Schnell und kostengünstig

Zum Spannen, Verschließen und Schneiden von Verpackungsstahlbändern, ohne Hülsen, Klammer, usw. Das Werkzeug ist geeignet für alle konventionellen Verpackungsstahlbänder.

Verstellbar für 13 mm / 16 mm / 19 mm.

Mit umkehrbarem Stanzwerkzeug für lange Lebensdauer

GTIN

Für Stahlband 0,38 - 0,80 mm Stärke

4025897900451



■ STAHLBAND-UMREIFUNGSGERÄT

SIMPLEX 2 C-FORM

Für Hülsen

Verstellbar für Bandbreiten 13,16 und 19/20 mm

Zum Spannen und Verschließen

GTIN

Für Stahlband 0,5 mm Stärke

4062768267305

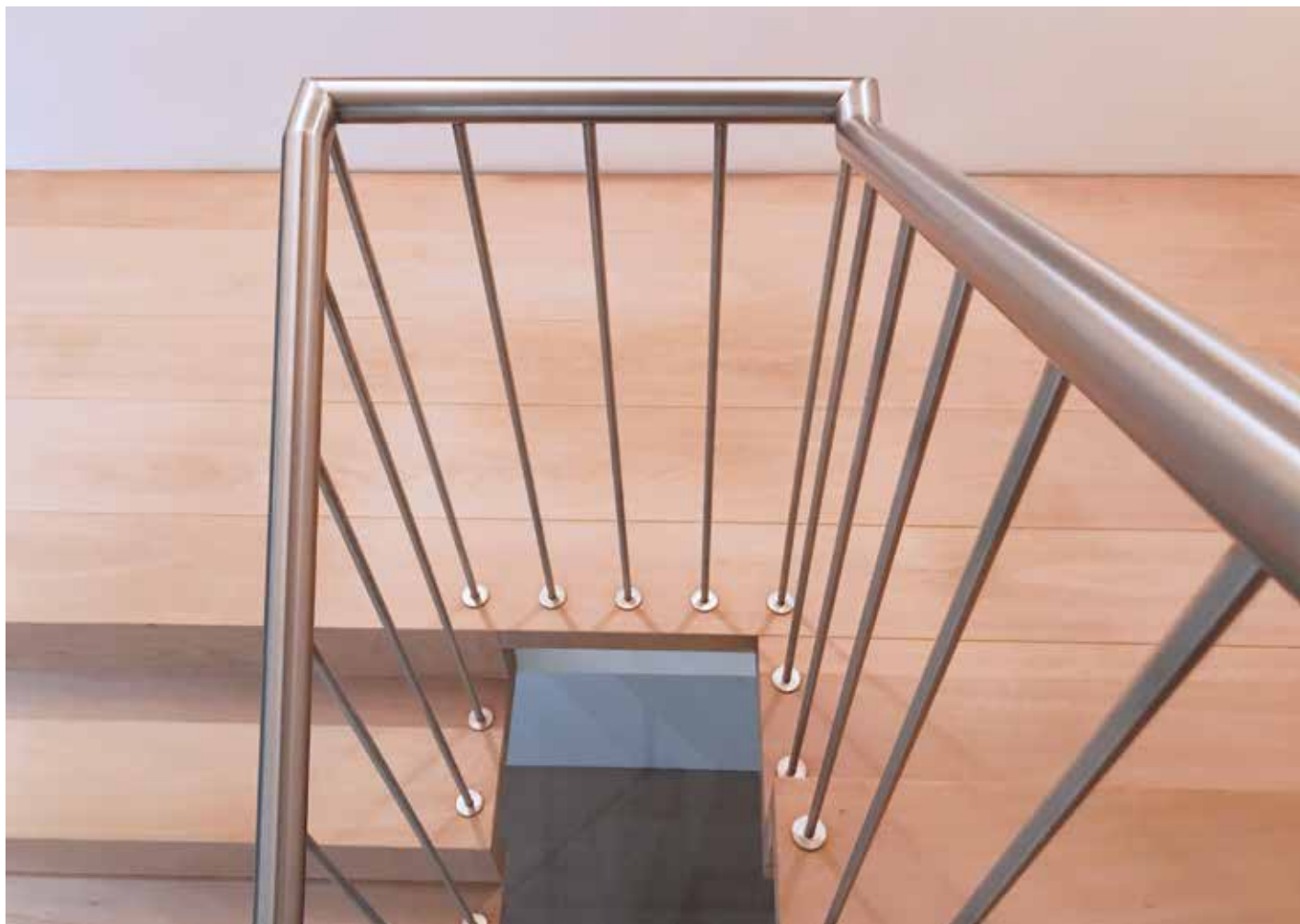

STAHL- UND EDELSTAHLZUBEHÖR

STANZTEILE
ROHRBÖGEN
KUGELN
GELÄNDERZUBEHÖR

EDELSTAHLFITTINGS
ROHRZUBEHÖR AUS
KUNSTSTOFF
TORBÄNDER
KONSTRUKTIONSBÄNDER



■ ROHRBOGEN BAUART 3 S 90 GRAD
STAHL S235 EN10253-1

Zoll	Abmessung	90 Grad		GTIN
1/2	21,3 x 2,0 mm	X	DIN 2605	4062768189614
3/4	26,9 x 2,3 mm	X		4062768189621
1	33,7 x 2,6 mm	X		4062768189638
1 1/4	42,4 x 2,6 mm	X		4062768189645
1 1/2	48,3 x 2,6 mm	X		4062768189652
	51,0 x 2,6 mm	X		4062768189669
	57,0 x 2,9 mm	X		4062768189676
2	60,3 x 2,9 mm	X		4062768189683
	70,0 x 2,9 mm	X		4062768189737
2 1/2	76,1 x 2,9 mm	X		4062768189744
	82,5 x 3,2 mm	X		4062768189751
3	88,9 x 3,2 mm	X		4062768189690
3 1/2	101,6 x 3,6 mm	X		4062768189706
	108,0 x 3,6 mm	X		4062768189713
4	114,3 x 3,6 mm	X		4062768189720
	121,0 x 4,0 mm	X		4062768189768
	133,0 x 4,0 mm	X		4062768189775
5	139,7 x 4,0 mm	X		4062768189782
	159,0 x 4,5 mm	X		4062768189799
6	168,3 x 4,5 mm	X		4062768189805



■ ROHRBOGEN BAUART 3 S 180 GRAD
STAHL S235 EN10253-1

Zoll	Abmessung	180 Grad		GTIN
1	33,7 x 2,6 mm	X		4062768096967
1 1/4	42,4 x 2,6 mm	X		4062768189812
1 1/2	48,3 x 2,6 mm	X		4062768097087
2	60,3 x 2,9 mm	X		4062768189829



■ ROHRBOGEN BAUART 5 S 90 GRAD
STAHL S235 EN10253-1

Zoll	Abmessung	90 Grad		GTIN
1 1/4	42,4 x 2,6 mm	X		4062768189836
1 1/2	48,3 x 2,6 mm	X		4062768189843



■ GELÄNDERROHRBOGEN 90 GRAD
STAHL EN10253-1

Zoll	Abmessung	90 Grad		GTIN
1/2	21,3 x 1,75 mm	X		4062768189850
3/4	26,9 x 1,75 mm	X		4062768189867
1	33,7 x 2,00 mm	X		4062768189874
1 1/4	42,4 x 2,00 mm	X		4062768189881
1 1/2	48,3 x 2,00 mm	X		4062768189898
2	60,3 x 2,50 mm	X		4062768189904

■ **RONDE OHNE LÖCHER**

STAHL S235JR

Außen Ø	Materialstärke	GTIN
33 mm	4,0 mm	4062768189300
40 mm	4,0 mm	4062768189232
42 mm	4,0 mm	4062768189317
48 mm	4,0 mm	4062768189348
60 mm	4,0 mm	4062768188563
120 mm	4,0 mm	4062768188631
70 mm	6,0 mm	4062768188518
80 mm	6,0 mm	4062768191228
100 mm	6,0 mm	4062768191235
120 mm	6,0 mm	4062768188549
100 mm	8,0 mm	4062768188556
120 mm	8,0 mm	4062768189324
150 mm	8,0 mm	4062768189225



■ **RONDE MIT 3 BOHRUNGEN**

STAHL S235JR

Außen Ø	Materialstärke	Bohrungen	GTIN
100 mm	8,0 mm	2 x 11 mm; 1 x 12,5 mm	4062768189393
120 mm	6,0 mm	2 x 11 mm; 1 x 12,5 mm	4062768189522



■ **ABDECKTELLER LEICHT GEWÖLBT**

STAHL DC 04 EN10130

Zoll	Abmessung	GTIN
3/4	27,0 x 1,5 mm	4062768189911
1	33,0 x 2,0 mm	4062768189928
1 1/4	42,0 x 2,0 mm	4062768189935
1 1/2	48,0 x 2,0 mm	4062768189942
2	60,0 x 2,5 mm	4062768189959
	70,0 x 2,5 mm	4062768189997
2 1/2	76,0 x 2,5 mm	4062768189966
3	89,0 x 2,5 mm	4062768189973
3 1/2	101,0 x 2,5 mm	4062768189980



■ **KLÖPPERBODEN TIEFGEWÖLBT**

SR235JR DIN28011/EN10253-1

Zoll	Abmessung	GTIN
1	33,7 x 3,0 mm	4062768190009
1 1/4	42,4 x 3,0 mm	4062768190016
1 1/2	48,3 x 3,0 mm	4062768190023
2	60,3 x 3,0 mm	4062768190030
2 1/2	76,1 x 3,0 mm	4062768271357
3	88,9 x 3,0 mm	4062768271364
3 1/2	101,6 x 4,0 mm	4062768271371
	108,0 x 4,0 mm	4062768190085
4	114,3 x 4,0 mm	4062768271388
	121,0 x 4,0 mm	4062768271395
	133,0 x 4,0 mm	4062768190092
5	139,7 x 4,0 mm	4062768190061
	159,0 x 5,0 mm	4062768190047
6	168,3 x 5,0 mm	4062768190078
	193,7 x 5,0 mm	4062768190054

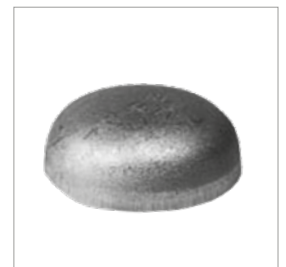



■ MASSIVKUGEL MIT SACKLOCH

STAHL S235JR

Ø	Bohrung	GTIN
25 mm	12,5 mm	4062768189409
* 35 mm	12,5 mm	4062768188969



■ HOHLKUGEL OHNE BOHRUNG STARKWANDIG

STAHL S235JR

Ø	GTIN
40 mm	4062768191136
50 mm	4062768191143
60 mm	4062768191150
70 mm	4062768189034
80 mm	4062768191167
90 mm	4062768189331
100 mm	4062768191174
120 mm	4062768189249
150 mm	4062768188952

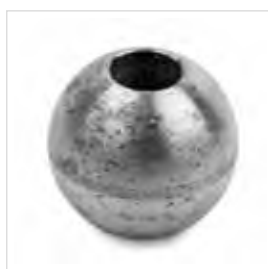

■ HOHLKUGEL MIT BOHRUNG STARKWANDIG

STAHL S235JR

Ø	Bohrung	GTIN
40 mm	6 mm	4062768189416
60 mm	9 mm	4062768189430
80 mm	10 mm	4062768189447

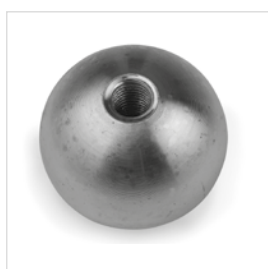

■ MASSIVKUGEL MIT SACKLOCHGEWINDE

STAHL S235JR

Ø	Gewinde	GTIN
15 mm	M 5	4062768191181
20 mm	M 5	4062768191198
25 mm	M 6	4062768188488
30 mm	M 6	4062768191204
35 mm	M 8	4062768191211

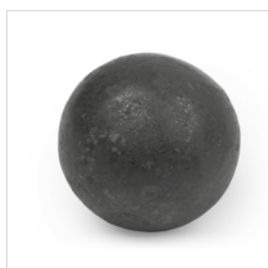

■ MASSIVKUGEL OHNE BOHRUNG

STAHL S235JR

Ø	GTIN
20 mm	4062768189102
25 mm	4062768189027
30 mm	4062768188976

* Auslaufartikel - lieferbar, solange Vorrat reicht

■ ABDECKKAPPE QUADRATISCH

STAHL S235JR

Abmessung	GTIN
50 x 50 mm	4062768189003
60 x 60 mm	4062768189379
80 x 80 mm	4062768193390
100 x 100 mm	4062768189010
120 x 120 mm	4062768271418
150 x 150 mm	4062768189485

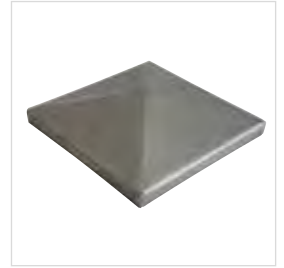

■ ZACKENLEISTE ZUM ANSCHWEISSEN

STAHL S235JRG2 BLANK

Abmessung	Länge	GTIN
42 x 3 mm	2 m	4062768191129



■ KRÜMMEISEN

STAHL ROH

Abmessung	Länge	GTIN
40 x 8 mm	1,5 m	4062768189577



■ KUNSTSTOFF-HANDLAUF

Abmessung	Farbe	Rolle	GTIN
für Flach 40 x 8 mm	schwarz	25 m	4062768189584
für Flach 40 x 8 mm	grau	25 m	4062768189591



■ SCHMIEDEKOHLE FETTNUSS 4

K 10/20 GESIEBT UND GEWASCHEN

Sack	GTIN
25 kg	4062768191112





■ ROHRBOGEN BAUART 3D 90 GRAD EINNAHT
EDELSTAHL 1.4541 EN 10253-3

Abmessung	GTIN
21,3 x 2 mm	4062768190146
25,0 x 2 mm	4062768190214
26,9 x 2 mm	4062768190153
30,0 x 2 mm	4062768190160
33,7 x 2 mm	4062768190177
40,0 x 2 mm	4062768190252
42,4 x 2 mm	4062768190184
48,3 x 2 mm	4062768190191
60,3 x 2 mm	4062768190207
76,1 x 2 mm	4062768190245



■ ROHRBOGEN BAUART 3D 90 GRAD EINNAHT, GESCHLIFFEN K240
EDELSTAHL 1.4541 EN 10253-3

Abmessung	GTIN
33,7 x 2 mm	4062768190221
42,4 x 2 mm	4062768190238



■ ABDECKTELLER LEICHT GEWÖLBT
EDELSTAHL 1.4301

Zoll	Abmessung	GTIN
3/4	27 x 1,5 mm	4062768190108
1	33 x 2,0 mm	4062768190115
1 1/4	42 x 2,0 mm	4062768190122
1 1/2	48 x 2,0 mm	4062768190139

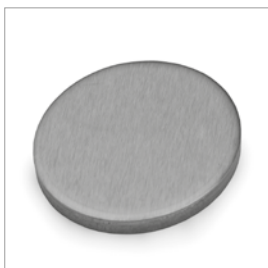

■ RONDE GESCHLIFFEN, EINSEITIG FOLIERT
EDELSTAHL 1.4301

Außen Ø	Materialstärke	GTIN
33 mm	4,0 mm	4062768188761
42 mm	4,0 mm	4062768188778
48 mm	4,0 mm	4062768188785
60 mm	4,0 mm	4062768188792
70 mm	4,0 mm	4062768189195
80 mm	4,0 mm	4062768188808
80 mm	6,0 mm	4062768188662
100 mm	6,0 mm	4062768188679
120 mm	6,0 mm	4062768188822



■ RONDE MIT 2 BOHRUNGEN, GESCHLIFFEN, EINSEITIG FOLIERT
EDELSTAHL 1.4301

Außen Ø	Bohrungen	Materialstärke	GTIN
100 mm	2 x 11 mm Abstand 75 mm	6,0 mm	4062768188815

■ ROHR-ABSCHLUSS-STOPFEN GERADE

EDELSTAHL 1.4305

Außen Ø	Für Wandstärke	GTIN
25,0 mm	2,0 mm	4062768189188
30,2 mm	2,0 mm	4062768189157
33,7 mm	2,0 mm	4062768189164
40,0 mm	2,0 mm	4062768189171



■ ROHR-ABSCHLUSS-STOPFEN GEWÖLBT

EDELSTAHL 1.4305 MIT GEWINDE M8

Außen Ø	Für Wandstärke	GTIN
33,7 mm	2,0 mm	4062768188747
42,4 mm	2,0 mm	4062768188754
48,3 mm	2,0 mm	4062768189072



■ ROHR-ABSCHLUSS-STOPFEN GEWÖLBT

EDELSTAHL 1.4305

Außen Ø	Für Wandstärke	GTIN
26,9 mm	2,0 mm	4062768188938
30,2 mm	2,0 mm	4062768188846
33,7 mm	2,0 mm	4062768188723
40,2 mm	2,0 mm	4062768188853
42,4 mm	2,0 mm	4062768188716
48,3 mm	2,0 mm	4062768188730
60,3 mm	2,0 mm	4062768189140
42,4 mm	2,6 mm	4062768189089



■ ROHR-KUGEL-STOPFEN

EDELSTAHL 1.4305 MATTPOLIERT

Außen Ø	Für Wandstärke	GTIN
33,7 mm	2,0 mm	4062768188990
42,4 mm	2,0 mm	4062768188983
48,3 mm	2,0 mm	4062768188945



■ ROHR-ANSCHLUSSPLATTE

EDELSTAHL 1.4301 MATTGLANZPOLIERT

Abmessung	Rohr Ø	GTIN
64 x 24 x 4 mm	33,7 mm	4062768189218
64 x 24 x 4 mm	42,4 - 48,3 mm	4062768189096



■ ANSCHRAUBPLATTE GERADE

EDELSTAHL 1.4305 MATT

Abmessung	GTIN
62 x 24 mm	4062768189287





■ **HANDLAUFTRÄGERSTÜTZE GERADE**

EDELSTAHL 1.4305 BLANK MIT AUSSENGEWINDE M8 X 10

Länge	Ø	Innen- gewinde	GTIN
125 mm	12,0 mm	-	4062768188839
60 mm	12,0 mm	M6	4062768189539



■ **HANDLAUFTRÄGER MIT ROHRANSCHLUSSPLATTE**

EDELSTAHL 1.4301 MATTPOLIERT - FÜR ROHRE 42,4 - 48,3 MM

Ronde	Bohrungen Ø	Schenkel	Schenkel Ø	GTIN
70 x 6 mm	8,5 mm	75 x 75 mm	12 mm	4062768188686



■ **HANDLAUFTRÄGER ZUM ANSCHWEISSEN**

EDELSTAHL 1.4301 MATTPOLIERT

Ronde	Bohrungen Ø	Schenkel	Schenkel Ø	GTIN
70 x 6 mm	8,5 mm	75 x 75 mm	12 mm	4062768188693



■ **HANDLAUFTRÄGER ZUM ANSCHRAUBEN**

EDELSTAHL V2A MATTPOLIERT – FÜR ROHR 42,4 MM
WANDBEFESTIGUNG MIT EINER STOCKSCHRAUBE

Ronde Ø	Wandabstand Mitte Handlauf	Schenkel Ø	GTIN
50 mm	70 mm	12 / 20 mm	4062768189126

Stockschraube nicht enthalten



■ **LINSENKOPFSCHRAUBE KREUZSCHLITZ**

EDELSTAHL V2A

Länge	Für Handlaufträger zum Anschrauben	GTIN
M6 x 70 mm	GTIN 4062768189126	4062768189133

■ **HANDLAUFTRÄGERSTÜTZE MIT GELENK**

EDELSTAHL 1.4305 MATTPOLIERT MIT AUSSENGEWINDE M8 X 10

Länge	Innengewinde	GTIN
* 14 x 52 mm	M6	4062768188884



■ **QUERSTABHALTER**

EDELSTAHL 1.4305 MATTPOLIERT

Bohrung	Ø	Für Rohr	GTIN
12,2 mm	22 mm	42,4 mm	4062768189362



■ **BLECHHALTER**

EDELSTAHL V2A

Für Blechstärke	Ø	Für Rohr	GTIN
1,5 -3,0 mm	25 mm	42,4 mm	4062768189461



■ **GLASKLEMMEN HALBRUNDE FORM**

EDELSTAHL V2A FÜR RUNDROHR OHNE GUMMIEINLAGE

Abmessung (H x B x T)	Rohr Ø	GTIN
45 x 63 x 28 mm	42,4 mm	4062768239456



■ **GLASKLEMMEN HALBRUNDE FORM**

EDELSTAHL V2A GERADER ANSCHLUSS OHNE GUMMIEINLAGE

Abmessung (H x B x T)	Anschluss	GTIN
45 x 63 x 28 mm	gerade	4062768239326



■ **GUMMIEINLAGEN FÜR GLASKLEMMEN**

Typ	VE	GTIN
Für ESG 6 mm	Paar	4062768239333
Für ESG 8 mm	Paar	4062768239425



* Auslaufartikel - lieferbar, solange Vorrat reicht



■ ROHR-VERBINDUNGSSTÜCK
EDELSTAHL 1.4301

Für Rohr	Typ	GTIN
42,4 x 2 mm	Steckverbindingssystem	4062768189263



■ ROHRBOGEN 90 GRAD
EDELSTAHL 1.4301 KORN 320 GESCHLIFFEN

Für Rohr	Typ	GTIN
42,4 x 2 mm	Steckverbindingssystem	4062768189492
33,7 x 2 mm	Steckverbindingssystem	4062768189508



■ ROHRECKE 90 GRAD
EDELSTAHL 1.4301 KORN 320 GESCHLIFFEN

Für Rohr	Typ	GTIN
42,4 x 2,0 mm	Steckverbindingssystem	4062768189201



■ ABDECKROSETTE
EDELSTAHL 1.4301 MATTPOLIERT

Ø	Höhe	Lochung	GTIN
45 mm	10 mm	12,5 mm	4062768189256
76 mm	13 mm	12,5 mm	4062768188891
76 mm	13 mm	33,8 mm	4062768189058
76 mm	13 mm	42,5 mm	4062768189065
125 mm	16 mm	60,5 mm	4062768189553

■ **MASSIVKUGEL MIT SACKLOCHGEWINDE**
EDELSTAHL 1.4305 MATTPOLIERT

Ø	Gewinde	GTIN
15 mm	M 5	4062768189041
20 mm	M 5	4062768188921
25 mm	M 6	4062768188570
30 mm	M 6	4062768188587
40 mm	M 8	4062768188594
50 mm	M 8	4062768188600

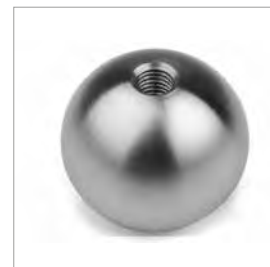

■ **HOHLKUGEL MIT GEWINDEBUCHSE**
EDELSTAHL 1.4301 EDELMATT

Ø	Gewinde	GTIN
50 mm	M 8	4062768189515
60 mm	M 8	4062768188617
70 mm	M 8	4062768188624
80 mm	M 10	4062768188709

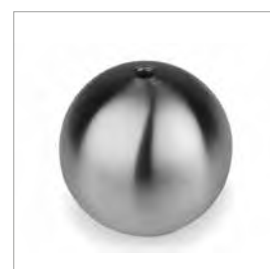

■ **MASSIVKUGEL MESSING POLIERT**
MIT SACKLOCHGEWINDE

Ø	Gewinde	GTIN
15 mm	M 5	4062768189546
20 mm	M 5	4062768188907
25 mm	M 6	4062768188877
30 mm	M 6	4062768188860
40 mm	M 8	4062768188655
50 mm	M 8	4062768188914





■ SCHWEISSMUFFE
EDELSTAHL V4A

Zoll	Gewinde	Länge	GTIN
1/4	zylindrisch	25 mm	4062768190757
3/8	zylindrisch	26 mm	4062768190764
1/2	zylindrisch	34 mm	4062768190771
3/4	zylindrisch	36 mm	4062768190788
1	zylindrisch	43 mm	4062768190795
1 1/4	zylindrisch	48 mm	4062768190801
1 1/2	zylindrisch	48 mm	4062768190818
2	zylindrisch	56 mm	4062768190825



■ SCHWEISSMUFFE HALB
EDELSTAHL V4A

Zoll	Gewinde	Länge	GTIN
1/2	zylindrisch	15 mm	4062768190894
3/4	zylindrisch	16,5 mm	4062768190924
1	zylindrisch	19 mm	4062768190931



■ ROHRNIPPEL
EDELSTAHL V4A

Zoll	Länge	GTIN
1 1/4	38 mm	4062768190726
2	45 mm	4062768190740

■ ANSCHWEISSNIPPEL GEWINDE EINSEITIG
EDELSTAHL V4A

Zoll	Länge	GTIN
1/2	35 mm	4062768190696
1/2	60 mm	4062768190863
1/2	80 mm	4062768190870
1/2	100 mm	4062768190887
3/4	40 mm	4062768190702
1	40 mm	4062768190719
1	80 mm	4062768190856
1 1/4	50 mm	4062768190948
1 1/2	50 mm	4062768190733
2	50 mm	4062768190955
3	70 mm	4062768190832



■ ROHRDOPPELNIPPEL
EDELSTAHL V4A

Zoll	Länge	GTIN
3/8	40 mm	4062768190849
1/2	60 mm	4062768190962
3/4	80 mm	4062768190979
1	150 mm	4062768190917
1 1/4	120 mm	4062768190986
1 1/2	120 mm	4062768190993
2	120 mm	4062768190900



■ SECHSKANT-GEGENMUTTER #310
EDELSTAHL V4A

Zoll	GTIN
1 1/4	4062768190634



■ SECHSKANTKAPPE #300
EDELSTAHL V4A

Zoll	GTIN
1/2	4062768190504
3/4	4062768190511
1	4062768190528
1 1/4	4062768190535
1 1/2	4062768190542
2	4062768190559





■ REDUZIER-DOPPELNIPPEL #245
EDELSTAHL V4A

Zoll	Gewinde	GTIN
1 x 3/4	A/A	4062768190566



■ REDUZIER-MUFFE #240
EDELSTAHL V4A

Zoll	Gewinde	GTIN
1 x 3/4	I/I	4062768190689



■ VIERKANTSTOPFEN #291
EDELSTAHL V4A

Zoll	GTIN
1/2	4062768190443
3/4	4062768190450
1	4062768190467
1 1/4	4062768190474
1 1/2	4062768190481



■ T-STÜCK 90° #130
EDELSTAHL V4A

Zoll	Gewinde	GTIN
1/2	I/I	4062768190382
3/4	I/I	4062768190399
1	I/I	4062768190405
1 1/4	I/I	4062768190412
1 1/2	I/I	4062768190429
2	I/I	4062768190436

■ **VERSCHRAUBUNG #331 / #330**
EDELSTAHL V4A MIT DICHTUNG

Zoll	Gewinde	GTIN
1/2	I/A flach dichtend (#331)	4062768190597
3/4	I/A flach dichtend (#331)	4062768190580
1	I/A flach dichtend (#331)	4062768190627
3/4	I/I flach dichtend (#330)	4062768190573
1	I/I flach dichtend (#330)	4062768190672



■ **WINKEL 90 GRAD #92**
EDELSTAHL V4A

Zoll	Gewinde	GTIN
1/2	I/A	4062768190320
3/4	I/A	4062768190337
1	I/A	4062768190344
1 1/4	I/A	4062768190351
1 1/2	I/A	4062768190368
2	I/A	4062768190375



■ **WINKEL 90 GRAD #90**
EDELSTAHL V4A

Zoll	Gewinde	GTIN
1/2	I/I	4062768190269
3/4	I/I	4062768190276
1	I/I	4062768190283
1 1/4	I/I	4062768190290
1 1/2	I/I	4062768190306
2	I/I	4062768190313



■ **SECHSKANT-REDUZIERSTÜCK #241**
EDELSTAHL V4A

Zoll	Gewinde	GTIN
3/4 x 3/8	A/I	4062768190665
3/4 x 1/2	A/I	4062768190603
1 x 3/4	A/I	4062768190610



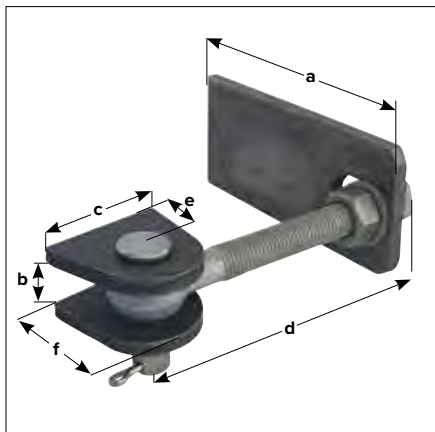

■ VERSTELLBARES TORBAND
FÜR METALLTORE

- Für 180 Grad Öffnung
- Lange Ausführung, in der Breite verstellbar
- Je ein Anschweißstück für Pfosten und Tor
- Schrauben und Muttern feuerverzinkt
- Bolzen und Splint aus Edelstahl

Maße in mm						Bolzen Ø	Material- stärke	Gewinde	VE	GTIN
a	b	c	d	e	f					
135	19	44	120	25	45	12	6	M 12	1 Stk.	4004338411121
146	23	55	130	28	50	16	8	M 16	1 Stk.	4004338411138
170	30	80	150	34	65	18	8	M 20	1 Stk.	4004338411145
190	33	80	150	34	65	22	10/12	M 24	1 Stk.	4004338411152

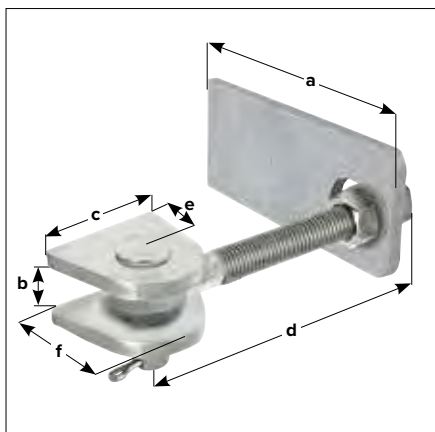

■ VERSTELLBARES TORBAND
EDELSTAHL

- Für 180 Grad Öffnung
- Lange Ausführung, in der Breite verstellbar
- Je ein Anschweißstück für Pfosten und Tor
- Schrauben, Muttern, Bolzen und Splint aus Edelstahl

Maße in mm						Bolzen Ø	Material- stärke	Gewinde	VE	GTIN
a	b	c	d	e	f					
* 146	23	55	130	28	50	16	8	M 16	1 Stk.	4062768271425
* 170	30	80	150	34	65	18	8	M 20	1 Stk.	4062768271432

* Auslaufartikel - lieferbar, solange Vorrat reicht

■ **KONSTRUKTIONSBAND KO 4**
2-TEILIG

- Mit lose, verzinktem Stift und lose Stopfen
- Für Stahltüren und Tore, zum Anschweißen
- Stahl (roh) unverzinkt

Band-L. a	Lappenbreite b/c	Stift-Ø	Band-St.	VE	GTIN
120 mm	30 mm	9 mm	3 mm	10 Stk.	4062768259416
140 mm	50 mm	14 mm	4 mm	6 Stk.	4062768259423
160 mm	50 mm	14 mm	4 mm	6 Stk.	4062768259430
160 mm	50 mm	16 mm	5 mm	6 Stk.	4062768259447
180 mm	50 mm	14 mm	4 mm	6 Stk.	4062768259454
180 mm	50 mm	16 mm	5 mm	6 Stk.	4062768259461
200 mm	50 mm	14 mm	4 mm	6 Stk.	4062768259478

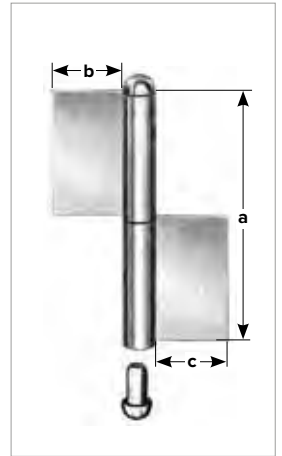

■ **KONSTRUKTIONSBAND KO 8**
3-TEILIG

- Mit lose, verzinktem Stift und lose Stopfen
- Für Stahltüren und Tore, zum Anschweißen
- Stahl (roh) unverzinkt

Band-L. a	Lappenbreite b/c	Stift-Ø	Band-St.	VE	GTIN
220 mm	50 mm	14 mm	4 mm	4 Stk.	4062768259492
240 mm	50 mm	16 mm	5 mm	4 Stk.	4062768259508
260 mm	50 mm	16 mm	5 mm	4 Stk.	4062768259515

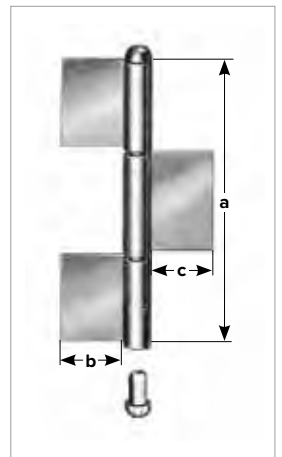

■ **KONSTRUKTIONSBAND KO 11**
MIT FESTEM STAHLSTIFT

- Mit halbrunden Köpfen, 2-teilig
- Aus gezogenem Profilstahl
- Mit Nase zum Anschweißen und Messing Zwischenring
- Rechts und links verwendbar
- Für Stahltüren und Tore, zum Anschweißen
- Stahl (roh) unverzinkt

Band-L. a	Rollen-Ø	Stift-Ø	VE	GTIN
60 mm	10 mm	6 mm	20 Stk.	4062768259546
80 mm	13 mm	8 mm	20 Stk.	4062768259553
100 mm	16 mm	10 mm	20 Stk.	4062768259560
120 mm	16 mm	11 mm	20 Stk.	4062768259577
150 mm	20 mm	13 mm	10 Stk.	4062768259584

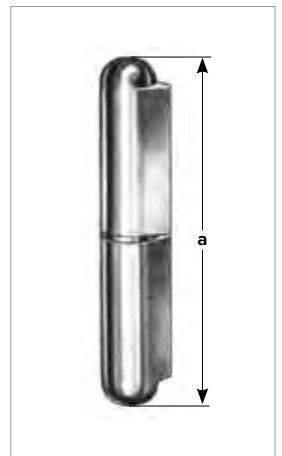

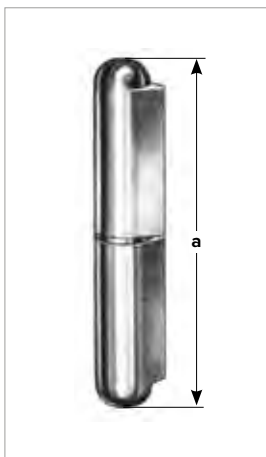

■ KONSTRUKTIONSBAND (PROFILROLLE)

EDELSTAHL V2A

- Mit halbrunden Köpfen 2-teilig
- Aus gezogenem Profilstahl
- Mit Nase zum Anschweißen
- Mit Laufring mit festem Stift aus rostfreiem Stahl
- Rechts und links verwendbar

Band-L. a	Rollen-Ø	Stift-Ø	VE	GTIN
60 mm	10 mm	6 mm	20 Stk.	4062768260917
80 mm	13 mm	8 mm	20 Stk.	4062768260924
100 mm	16 mm	10 mm	20 Stk.	4062768260931
120 mm	16 mm	11 mm	20 Stk.	4062768260948

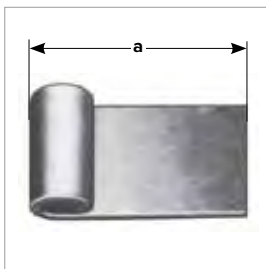

■ ANSCHWEISSBAND

FÜR STAHLPROFILE

Stahl (roh) unverzinkt

für Kloben Ø	aus Material	Länge a	GTIN
10 mm	35/3 mm	65 mm	4062768260955
12 mm	40/4 mm	90 mm	4062768260962
14 mm	45/5 mm	90 mm	4062768260979
16 mm	50/6 mm	90 mm	4062768260986



■ ANSCHWEISSKLOBEN

FÜR STAHLPROFILE

Stahl (roh) unverzinkt

Kegel Ø	Hülse aus Material	Länge a	GTIN
10 mm	30/4 mm	25 mm	4062768260993
12 mm	35/5 mm	30 mm	4062768261006
14 mm	45/6 mm	35 mm	4062768261013
16 mm	50/7 mm	40 mm	4062768261020

■ PE-STOPFEN MIT LAMELLEN
FÜR RUNDROHR

Für Rohr Außen Ø	Für Wandstärke	Farbe	VE	GTIN
22 mm	1,0 - 2,0 mm	grau	100 Stk.	4062768261044
27 mm	1,0 - 2,0 mm	grau	100 Stk.	4062768261051
34 mm	1,0 - 2,0 mm	grau	100 Stk.	4062768261068
42 mm	1,0 - 2,0 mm	grau	100 Stk.	4062768261075
48 mm	1,0 - 2,0 mm	grau	50 Stk.	4062768261082
50 mm	1,0 - 2,0 mm	grau	50 Stk.	4062768261099
50 mm	2,5 - 4,0 mm	grau	50 Stk.	4062768261105
60 mm	1,5 - 2,5 mm	grau	50 Stk.	4062768261112
20 mm	1,0 - 2,5 mm	schwarz	100 Stk.	4062768261129
22 mm	1,0 - 2,0 mm	schwarz	100 Stk.	4062768261136
27 mm	1,0 - 2,0 mm	schwarz	100 Stk.	4062768261143
34 mm	1,0 - 2,0 mm	schwarz	100 Stk.	4062768261150
34 mm	2,5 - 4,0 mm	schwarz	100 Stk.	4062768261167
42 mm	1,0 - 2,0 mm	schwarz	100 Stk.	4062768261174
42 mm	2,6 - 4,0 mm	schwarz	100 Stk.	4062768261181
48 mm	1,0 - 2,0 mm	schwarz	50 Stk.	4062768261198
48 mm	3,0 mm	schwarz	50 Stk.	4062768261204
50 mm	1,0 - 2,0 mm	schwarz	50 Stk.	4062768261211
60 mm	1,5 - 2,5 mm	schwarz	50 Stk.	4062768261228
60 mm	3,0 - 4,0 mm	schwarz	50 Stk.	4062768261235
76 mm	1,5 - 4,0 mm	schwarz	25 Stk.	4062768261242



■ PVC-ROHRKAPPE
ÜBERSTECKBAR

Typ	Zoll	Für Rohraußenmaß Ø	Farbe	VE	GTIN
K 27	3/4	27 mm	grau	100 Stk.	4062768261259
K 28		28 - 29 mm	grau	100 Stk.	4062768261266
K 32	1	32 - 33 mm	grau	100 Stk.	4062768261273
K 42	1 1/4	42 - 43 mm	grau	50 Stk.	4062768261280
K 48	1 1/2	48 - 49 mm	grau	50 Stk.	4062768261297
K 59	2	59 - 60 mm	grau	50 Stk.	4062768261303
K 75	2 1/2	75 - 76 mm	grau	25 Stk.	4062768261310
K 90	3	90 - 91 mm	grau	25 Stk.	4062768261327
K 27	3/4	27 mm	schwarz	100 Stk.	4062768261334
K 28		28 - 29 mm	schwarz	100 Stk.	4062768261341
K 32	1	32 - 33 mm	schwarz	100 Stk.	4062768261358
K 42	1 1/4	42 - 43 mm	schwarz	50 Stk.	4062768261365
K 48	1 1/2	48 - 49 mm	schwarz	50 Stk.	4062768261372
K 59	2	59 - 60 mm	schwarz	50 Stk.	4062768261389
K 75	2 1/2	75 - 76 mm	schwarz	25 Stk.	4062768261396
K 90	3	90 - 91 mm	schwarz	25 Stk.	4062768261402
K 27	3/4	27 mm	grün	100 Stk.	4062768261419
K 28		28 - 29 mm	grün	100 Stk.	4062768261426
K 32	1	32 - 33 mm	grün	100 Stk.	4062768261433
K 42	1 1/4	42 - 43 mm	grün	50 Stk.	4062768261440
K 48	1 1/2	48 - 49 mm	grün	50 Stk.	4062768261457
K 59	2	59 - 60 mm	grün	50 Stk.	4062768261464
K 75	2 1/2	75 - 76 mm	grün	25 Stk.	4062768261471
K 90	3	90 - 91 mm	grün	25 Stk.	4062768261488





■ PE-STOPFEN MIT LAMELLEN FÜR QUADRATROHR
SCHWARZ

Für Rohr Außenmaß	Für Wandstärke	VE	GTIN
15 x 15 mm	1,0 - 2,0 mm	100 Stk.	4062768261495
20 x 20 mm	1,0 - 3,0 mm	100 Stk.	4062768261501
25 x 25 mm	1,5 - 2,0 mm	100 Stk.	4062768261518
25 x 25 mm	1,0 - 3,0 mm	100 Stk.	4062768261525
30 x 30 mm	1,5 - 2,0 mm	100 Stk.	4062768261532
30 x 30 mm	2,5 - 4,0 mm	100 Stk.	4062768261549
35 x 35 mm	1,5 - 2,0 mm	100 Stk.	4062768261556
40 x 40 mm	1,5 - 2,0 mm	100 Stk.	4062768261563
40 x 40 mm	3,0 mm	100 Stk.	4062768261570
40 x 40 mm	4,0 mm	100 Stk.	4062768261587
50 x 50 mm	1,5 - 2,0 mm	100 Stk.	4062768261594
50 x 50 mm	3,0 mm	100 Stk.	4062768261600
50 x 50 mm	3,5 - 6,0 mm	100 Stk.	4062768261617
60 x 60 mm	1,5 - 2,0 mm	50 Stk.	4062768261624
60 x 60 mm	3,0 mm	50 Stk.	4062768261631
60 x 60 mm	5,0 mm	50 Stk.	4062768261648
70 x 70 mm	2,0 - 4,0 mm	50 Stk.	4062768261655
80 x 80 mm	3,0 - 4,0 mm	25 Stk.	4062768261662
80 x 80 mm	5,0 mm	25 Stk.	4062768261679
90 x 90 mm	3,0 - 5,0 mm	25 Stk.	4062768261686
100 x 100 mm	3,0 - 6,0 mm	25 Stk.	4062768261693

■ PE-STOPFEN MIT LAMELLEN FÜR RECHTECKROHR
SCHWARZ

Für Rohr Außenmaß	Für Wandstärke	VE	GTIN
30 x 15 mm	1,0 - 2,5 mm	100 Stk.	4062768261747
30 x 20 mm	1,5 - 2,0 mm	100 Stk.	4062768261754
35 x 20 mm	1,0 - 2,5 mm	100 Stk.	4062768261778
40 x 20 mm	1,5 - 2,0 mm	100 Stk.	4062768261808
40 x 20 mm	1,0 - 3,0 mm	100 Stk.	4062768261815
40 x 25 mm	1,0 - 3,5 mm	100 Stk.	4062768261822
40 x 30 mm	1,5 - 2,0 mm	100 Stk.	4062768261839
40 x 30 mm	1,0 - 3,0 mm	100 Stk.	4062768261846
50 x 20 mm	1,5 - 2,0 mm	100 Stk.	4062768261853
50 x 30 mm	1,5 - 2,0 mm	100 Stk.	4062768261877
50 x 30 mm	3,0 mm	100 Stk.	4062768261884
50 x 40 mm	1,5 - 2,0 mm	100 Stk.	4062768261891
50 x 40 mm	3,0 - 4,0 mm	100 Stk.	4062768261907
60 x 20 mm	1,5 - 2,0 mm	100 Stk.	4062768261914
60 x 30 mm	1,5 - 2,0 mm	100 Stk.	4062768261921
60 x 40 mm	1,5 - 2,0 mm	100 Stk.	4062768261938
60 x 40 mm	3,0 mm	100 Stk.	4062768261945
80 x 20 mm	1,0 - 3,0 mm	50 Stk.	4062768261952
80 x 30 mm	1,5 - 2,0 mm	50 Stk.	4062768261969
80 x 40 mm	1,5 - 2,0 mm	50 Stk.	4062768261976
80 x 40 mm	4,0 mm	50 Stk.	4062768261983
80 x 50 mm	2,0 - 4,0 mm	50 Stk.	4062768262058
80 x 60 mm	2,5 - 3,0 mm	50 Stk.	4062768262003
80 x 60 mm	5,0 mm	50 Stk.	4062768262010
100 x 40 mm	1,5 - 2,0 mm	50 Stk.	4062768262027
100 x 40 mm	3,0 - 4,0 mm	50 Stk.	4062768262034
100 x 50 mm	3,0 - 6,0 mm	25 Stk.	4062768262041
100 x 60 mm	2,5 - 4,5 mm	25 Stk.	4062768261990
120 x 60 mm	3,0 mm	25 Stk.	4062768262065
120 x 60 mm	4,0 mm	25 Stk.	4062768262072
120 x 60 mm	5,0 mm	25 Stk.	4062768262089



■ PE-EINSTECKBUCHSE MIT GEWINDE
SCHWARZ



Für Rohr Außenmaß	Gewinde	VE	GTIN
30 x 30 mm	M 10	50 Stk.	4062768262119
40 x 40 mm	M 10	50 Stk.	4062768262126

■ PE-BODENAUSGLEICHSSCHRAUBE
SCHWARZ



Gewinde	Fuß 6-Kant	Fuß rund	VE	GTIN
M 10 x 40	-	24 x 8 mm	50 Stk.	4062768262133
M 10 x 40	-	34 x 8 mm	50 Stk.	4062768262140
M 8 x 30	25 x 25 mm	-	50 Stk.	4062768262157
M 10 x 30	30 x 30 mm	-	50 Stk.	4062768262164

■ PA-SCHRAUB-FUSSKAPPE
SCHWARZ



Für Rohr Außenmaß	Wandstärke	VE	GTIN
25 x 25 mm	1,5 - 2,0 mm	50 Stk.	4062768262171
30 x 30 mm	1,5 - 2,0 mm	50 Stk.	4062768262188
40 x 40 mm	1,5 - 2,0 mm	50 Stk.	4062768262195

■ KABELBINDER POLYAMID 6.6
SCHWARZ, NICHT UV-BESTÄNDIG



Länge	Breite	VE	GTIN
200 mm	4,5 mm	100 Stk.	4062768239722
280 mm	4,5 mm	100 Stk.	4062768239784
360 mm	4,5 mm	100 Stk.	4062768239807

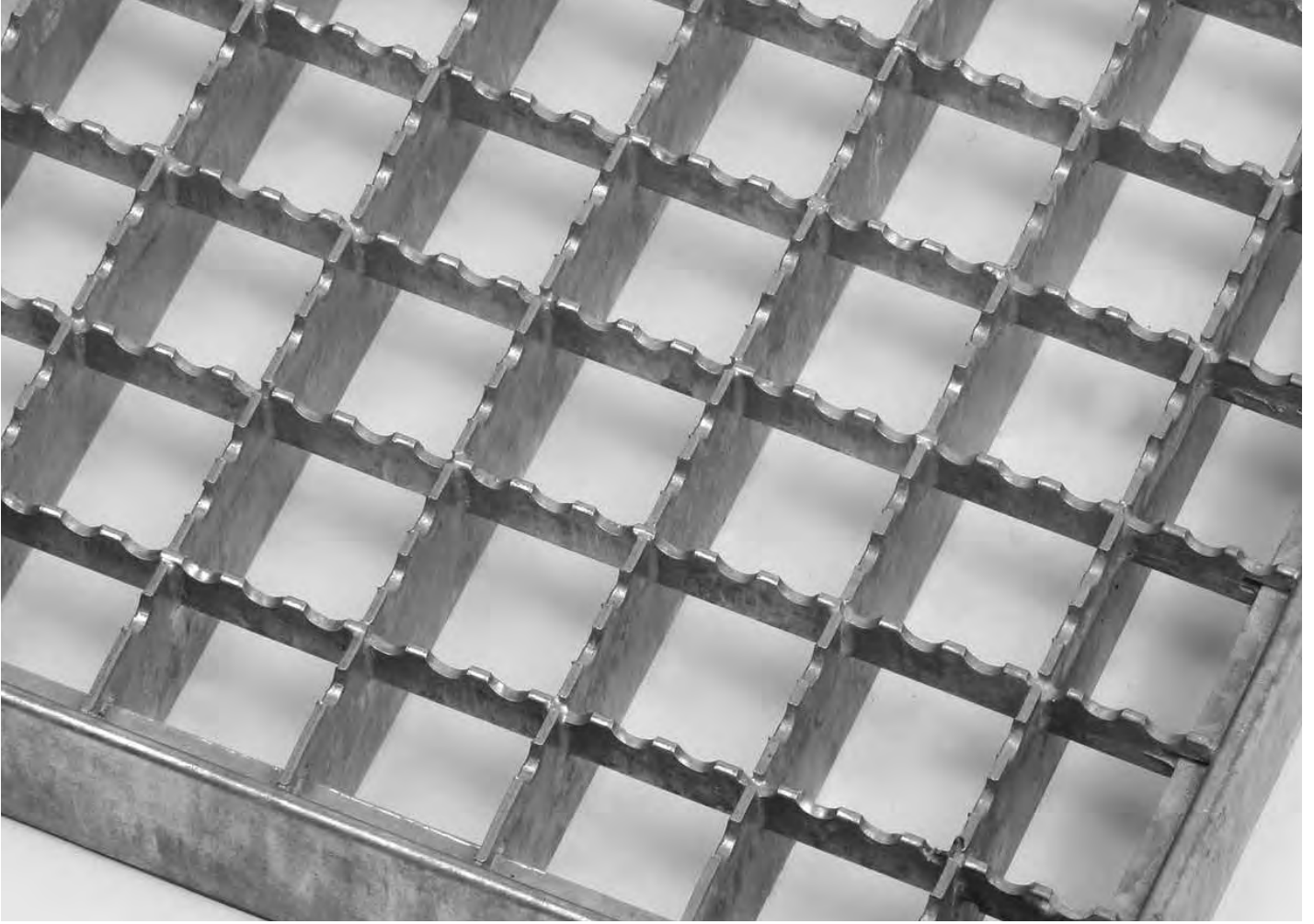

GITTERROSTE

TREPPENSTUFEN
PRESSROST-MATTEN
SCHWEISSPRESS-MATTEN
ANTRITTSKANTEN

LEITERSPROSSEN
GITTERROST-ZUBEHÖR
BLECHPROFILROSTE
LICHTSCHACHT-
ABDECKUNGEN

■ TRAGSTÄBE



Tragstäbe sind belastungsaufnehmende, senkrecht stehende Flachstähle, welche in parallelem Abstand zueinander von Auflage zu Auflage verlaufen.

■ FÜLLSTÄBE



Die Füllstäbe verlaufen quer zu den Tragstäben und verbinden diese miteinander, indem sie an den Kreuzungspunkten verpresst bzw. verschweißt werden.

■ MASCHENWEITE

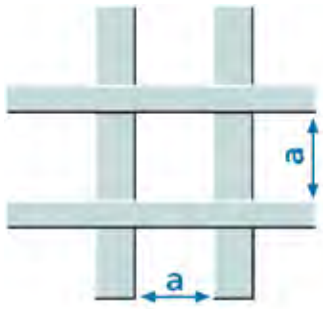

Lichtes Maß (a) jeweils zwischen Trag- und Füllstäben

■ MASCHENTEILUNG

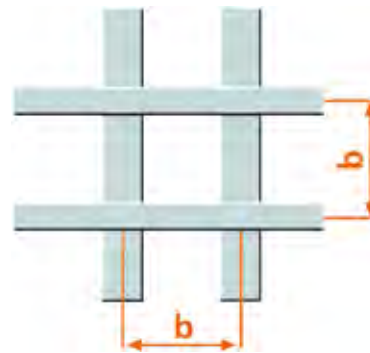

Das Maß von Mitte zu Mitte (b) jeweils bei Trag- und Füllstäben

■ RANDEINFASSUNG



Die Roste werden in der Regel rundum eingefasst. Einfassung aus: Flachstahl, T-Profil oder U-Profil.

■ STÜTZWEITE (TRAGSTABRICHTUNG)

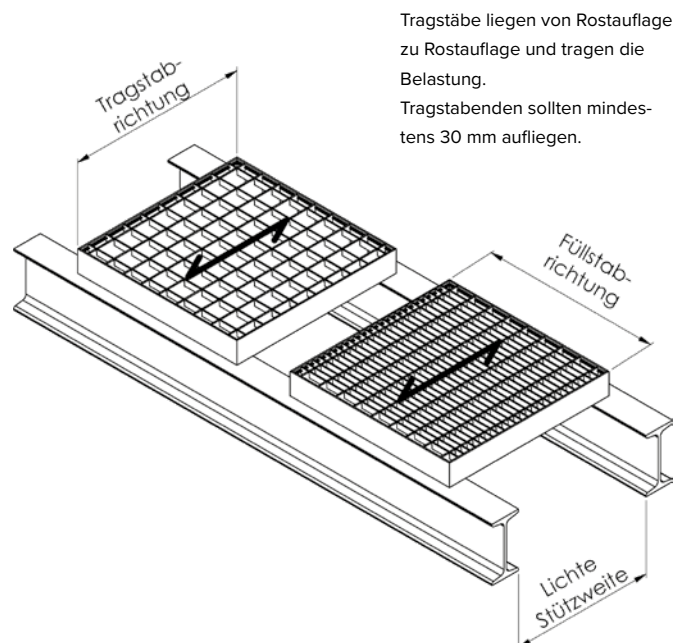

Tragstäbe liegen von Rostauflage zu Rostauflage und tragen die Belastung. Tragstabenden sollten mindestens 30 mm aufliegen.

■ BAUNORM GITTERROSTE TYP P

Abmessung = Rostaußenmaß, erstgenanntes Maß = Tragstabrichtung
Einfassung T-Profil bzw. U-Profil, feuerverzinkt, ohne Zarge

Abmessung	Bauhöhe	Maschenweite	GTIN
290 x 490 mm	20 mm	30 x 30 mm	4062768186101
290 x 590 mm	20 mm	30 x 30 mm	4062768186118
340 x 490 mm	20 mm	30 x 30 mm	4062768186125
390 x 590 mm	20 mm	30 x 30 mm	4062768186132
390 x 690 mm	20 mm	30 x 30 mm	4062768186149
390 x 790 mm	20 mm	30 x 30 mm	4062768186156
* 390 x 890 mm	20 mm	30 x 30 mm	4062768186163
390 x 990 mm	20 mm	30 x 30 mm	4062768186170
* 390 x 1090 mm	20 mm	30 x 30 mm	4062768186187
390 x 1190 mm	20 mm	30 x 30 mm	4062768186194
490 x 790 mm	20 mm	30 x 30 mm	4062768186200
* 490 x 890 mm	20 mm	30 x 30 mm	4062768186217
490 x 990 mm	20 mm	30 x 30 mm	4062768186224
* 490 x 1090 mm	20 mm	30 x 30 mm	4062768186231
590 x 990 mm	20 mm	30 x 30 mm	4062768186248
590 x 1190 mm	20 mm	30 x 30 mm	4062768186255

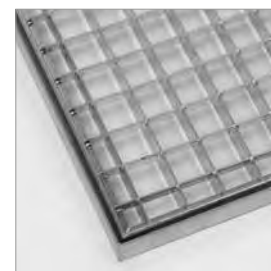

■ BAUNORM GITTERROSTE TYP P

Abmessung = Rostaußenmaß, erstgenanntes Maß = Tragstabrichtung
Einfassung T-Profil bzw. U-Profil, feuerverzinkt, ohne Zarge

Abmessung	Bauhöhe	Maschenweite	GTIN
490 x 690 mm	25 mm	30 x 30 mm	4062768186262
490 x 790 mm	25 mm	30 x 30 mm	4062768186279
490 x 890 mm	25 mm	30 x 30 mm	4062768186286
490 x 990 mm	25 mm	30 x 30 mm	4062768186293
* 490 x 1090 mm	25 mm	30 x 30 mm	4062768186309
490 x 1190 mm	25 mm	30 x 30 mm	4062768186316
590 x 790 mm	25 mm	30 x 30 mm	4062768186323
* 590 x 890 mm	25 mm	30 x 30 mm	4062768186330
590 x 990 mm	25 mm	30 x 30 mm	4062768186347
590 x 1190 mm	25 mm	30 x 30 mm	4062768186361
* 790 x 490 mm	25 mm	30 x 30 mm	4062768186378
* 890 x 490 mm	25 mm	30 x 30 mm	4062768186392

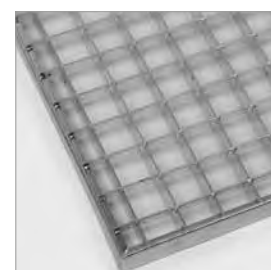

■ BAUNORM GITTERROSTE TYP P

Abmessung = Rostaußenmaß, erstgenanntes Maß = Tragstabrichtung
Einfassung T-Profil bzw. U-Profil, feuerverzinkt, ohne Zarge

Abmessung	Bauhöhe	Maschenweite	GTIN
* 490 x 1190 mm	30 mm	30 x 30 mm	4062768186422
590 x 1190 mm	30 mm	30 x 30 mm	4062768186439
990 x 490 mm	30 mm	30 x 30 mm	4062768186446
990 x 590 mm	30 mm	30 x 30 mm	4062768186453
1090 x 490 mm	30 mm	30 x 30 mm	4062768186477
1090 x 590 mm	30 mm	30 x 30 mm	4062768186484
1190 x 390 mm	30 mm	30 x 30 mm	4062768186491
1190 x 490 mm	30 mm	30 x 30 mm	4062768186507
1190 x 590 mm	30 mm	30 x 30 mm	4062768186514

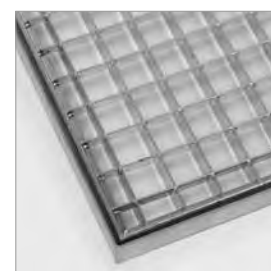

* Auslaufartikel - lieferbar, solange Vorrat reicht

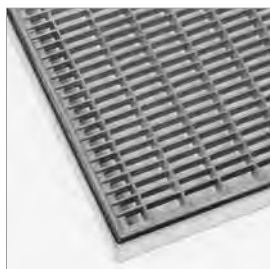

■ BAUNORM GITTERROSTE TYP P

Abmessung = Rostaußenmaß, erstgenanntes Maß = Tragstabrichtung
Einfassung T-Profil bzw. U-Profil, feuerverzinkt, ohne Zarge

Abmessung	Bauhöhe	Maschenweite	GTIN
290 x 590 mm	20 mm	30 x 10 mm	4062768186538
340 x 490 mm	20 mm	30 x 10 mm	4062768186545
390 x 590 mm	20 mm	30 x 10 mm	4062768186552
390 x 690 mm	20 mm	30 x 10 mm	4062768186569
390 x 790 mm	20 mm	30 x 10 mm	4062768186576
390 x 890 mm	20 mm	30 x 10 mm	4062768186583
390 x 990 mm	20 mm	30 x 10 mm	4062768186590
390 x 1090 mm	20 mm	30 x 10 mm	4062768186606
390 x 1190 mm	20 mm	30 x 10 mm	4062768186613
490 x 790 mm	20 mm	30 x 10 mm	4062768186620
490 x 890 mm	20 mm	30 x 10 mm	4062768186637
490 x 990 mm	20 mm	30 x 10 mm	4062768186644
490 x 1190 mm	20 mm	30 x 10 mm	4062768186668
590 x 990 mm	20 mm	30 x 10 mm	4062768186675
590 x 1190 mm	20 mm	30 x 10 mm	4062768186682

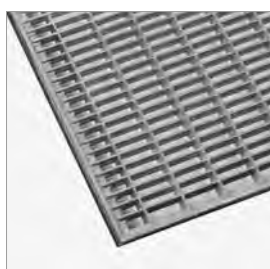

■ BAUNORM GITTERROSTE TYP P

Abmessung = Rostaußenmaß, erstgenanntes Maß = Tragstabrichtung
Einfassung T-Profil bzw. U-Profil, feuerverzinkt, ohne Zarge

Abmessung	Bauhöhe	Maschenweite	GTIN
490 x 690 mm	25 mm	30 x 10 mm	4062768186699
490 x 790 mm	25 mm	30 x 10 mm	4062768186705
490 x 890 mm	25 mm	30 x 10 mm	4062768186712
490 x 990 mm	25 mm	30 x 10 mm	4062768186729
490 x 1090 mm	25 mm	30 x 10 mm	4062768186736
490 x 1190 mm	25 mm	30 x 10 mm	4062768186743
590 x 790 mm	25 mm	30 x 10 mm	4062768186750
590 x 890 mm	25 mm	30 x 10 mm	4062768186767
590 x 990 mm	25 mm	30 x 10 mm	4062768186774
590 x 1190 mm	25 mm	30 x 10 mm	4062768186798
790 x 490 mm	25 mm	30 x 10 mm	4062768186804

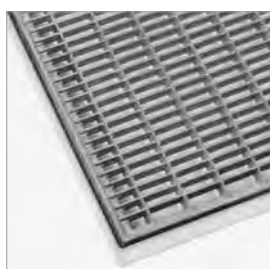

■ BAUNORM GITTERROSTE TYP P

Abmessung = Rostaußenmaß, erstgenanntes Maß = Tragstabrichtung
Einfassung T-Profil bzw. U-Profil, feuerverzinkt, ohne Zarge

Abmessung	Bauhöhe	Maschenweite	GTIN
990 x 490 mm	30 mm	30 x 10 mm	4062768186859
990 x 590 mm	30 mm	30 x 10 mm	4062768186866
1190 x 490 mm	30 mm	30 x 10 mm	4062768186910
1190 x 590 mm	30 mm	30 x 10 mm	4062768186927

■ ZARGEN FÜR BAUNORM GITTERROSTE

Abmessung = Zargenaußenmaß, feuerverzinkt

Abmessung	Für Roste mit Bauhöhe	GTIN
* 300 x 500 x 23 mm	20 mm	4062768186934
* 300 x 600 x 23 mm	20 mm	4062768186941
400 x 600 x 23 mm	20 mm	4062768186965
* 400 x 700 x 23 mm	20 mm	4062768186972
400 x 800 x 23 mm	20 mm	4062768186989
400 x 1000 x 23 mm	20 mm	4062768187009
* 400 x 1200 x 23 mm	20 mm	4062768187023
500 x 800 x 23 mm	20 mm	4062768187030
500 x 1000 x 23 mm	20 mm	4062768187054
* 500 x 1100 x 23 mm	20 mm	4062768187061
* 600 x 1000 x 23 mm	20 mm	4062768187085



■ ZARGEN FÜR BAUNORM GITTERROSTE

Abmessung = Zargenaußenmaß, feuerverzinkt

Abmessung	Für Roste mit Bauhöhe	GTIN
* 500 x 700 x 27 mm	25 mm	4062768187108
* 500 x 800 x 27 mm	25 mm	4062768187115
* 500 x 1100 x 27 mm	25 mm	4062768187146
* 500 x 1200 x 27 mm	25 mm	4062768187153
* 600 x 800 x 27 mm	25 mm	4062768187160
* 600 x 900 x 27 mm	25 mm	4062768187177
* 600 x 1000 x 27 mm	25 mm	4062768187184
* 600 x 1200 x 27 mm	25 mm	4062768187207



■ ZARGEN FÜR BAUNORM GITTERROSTE

Abmessung = Zargenaußenmaß, feuerverzinkt

Abmessung	Für Roste mit Bauhöhe	GTIN
* 1000 x 500 x 32 mm	30 mm	4062768187214
* 1100 x 600 x 32 mm	30 mm	4062768187252
* 1200 x 400 x 32 mm	30 mm	4062768187269
* 1200 x 600 x 32 mm	30 mm	4062768187283



* Auslaufartikel - lieferbar, solange Vorrat reicht

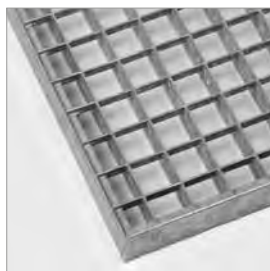

■ **PRESS-INDUSTRIEROSTE**

Abmessung = Rostaußenmaß, erstgenanntes Maß = Tragstabrichtung
Einfassung T-Profil, feuerverzinkt, ohne Zarge

Abmessung	Tragstab	Maschenweite	GTIN
500 x 1000 mm	30 x 2 mm	30 x 30 mm	4062768187320
600 x 1000 mm	30 x 2 mm	30 x 30 mm	4062768187337
700 x 1000 mm	30 x 2 mm	30 x 30 mm	4062768187344
800 x 500 mm	30 x 2 mm	30 x 30 mm	4062768187351
800 x 800 mm	30 x 2 mm	30 x 30 mm	4062768187368
800 x 1000 mm	30 x 2 mm	30 x 30 mm	4062768187375
900 x 1000 mm	30 x 2 mm	30 x 30 mm	4062768187382
1000 x 500 mm	30 x 2 mm	30 x 30 mm	4062768187399
1000 x 600 mm	30 x 2 mm	30 x 30 mm	4062768187405
1000 x 800 mm	30 x 2 mm	30 x 30 mm	4062768187412
1000 x 1000 mm	30 x 2 mm	30 x 30 mm	4062768187429
1000 x 1200 mm	30 x 2 mm	30 x 30 mm	4062768187436
1000 x 1250 mm	30 x 2 mm	30 x 30 mm	4062768187443
1000 x 1500 mm	30 x 2 mm	30 x 30 mm	4062768187450
1000 x 1000 mm	30 x 3 mm	30 x 30 mm	4062768187467
1200 x 500 mm	30 x 3 mm	30 x 30 mm	4062768187474
1200 x 600 mm	30 x 3 mm	30 x 30 mm	4062768187481
1200 x 1000 mm	30 x 3 mm	30 x 30 mm	4062768187498
800 x 800 mm	30 x 2 mm	30 x 10 mm	4062768187528
800 x 1000 mm	30 x 2 mm	30 x 10 mm	4062768187535
1000 x 500 mm	30 x 2 mm	30 x 10 mm	4062768187559
1000 x 600 mm	30 x 2 mm	30 x 10 mm	4062768187566
1000 x 1000 mm	30 x 2 mm	30 x 10 mm	4062768187580
1200 x 1000 mm	30 x 2 mm	30 x 10 mm	4062768187597
1200 x 500 mm	30 x 3 mm	30 x 10 mm	4062768187603
1200 x 600 mm	30 x 3 mm	30 x 10 mm	4062768187610

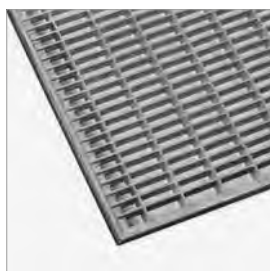

■ **PRESS-GLEITSCHUTZ-INDUSTRIEROSTE**

Abmessung = Rostaußenmaß, erstgenanntes Maß = Tragstabrichtung
Einfassung T-Profil, feuerverzinkt, ohne Zarge

Abmessung	Tragstab	Maschenweite	GTIN
800 x 1000 mm	30 x 2 mm	30 x 30 mm**	4062768187658
800 x 1000 mm	30 x 2 mm	30 x 10 mm*	4062768187696
900 x 1000 mm	30 x 2 mm	30 x 30 mm**	4062768187665
1000 x 1000 mm	30 x 3 mm	30 x 30 mm**	4062768187672
1000 x 1000 mm	30 x 2 mm	30 x 10 mm*	4062768187702
1200 x 1000 mm	30 x 3 mm	30 x 30 mm**	4062768187689

** = mit halbrund ausgeklinkten Trag- und Füllstäben

* = mit halbrund ausgeklinkten Füllstäben.

Der Hersteller stellt
in Kürze die Gleitschutz-
Ausführung wie folgt um:



■ **SCHWEISSPRESS-INDUSTRIEROSTE**

Mit verdrehten Vierkant-Stäben
Abmessung = Rostaußenmaß, erstgenanntes Maß = Tragstabrichtung
Einfassung Flachstahl, feuerverzinkt, ohne Zarge

Abmessung	Tragstab	Maschenweite	GTIN
800 x 1000 mm	30 x 3 mm	30 x 30 mm	4062768187764
900 x 1000 mm	30 x 3 mm	30 x 30 mm	4062768187771
1000 x 1000 mm	30 x 3 mm	30 x 30 mm	4062768187788

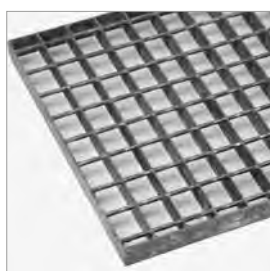

■ PRESS-INDUSTRIEROST-STUFEN

Mit Laschen und Antrittskante, feuerverzinkt
Erstgenanntes Maß = Tragstabrichtung

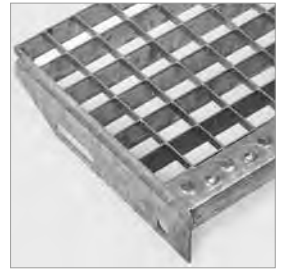

Abmessung	Tragstab	Maschenweite	Bohrungsabstand	GTIN
600 x 240 mm	30 x 2 mm	30 x 30 mm	120 mm	4062768187870
600 x 270 mm	30 x 2 mm	30 x 30 mm	150 mm	4062768187924
700 x 240 mm	30 x 2 mm	30 x 30 mm	120 mm	4062768187887
700 x 270 mm	30 x 2 mm	30 x 30 mm	150 mm	4062768187931
800 x 240 mm	30 x 2 mm	30 x 30 mm	120 mm	4062768187894
800 x 270 mm	30 x 2 mm	30 x 30 mm	150 mm	4062768187948
800 x 305 mm	30 x 3 mm	30 x 30 mm	180 mm	4062768188105
900 x 305 mm	30 x 3 mm	30 x 30 mm	180 mm	4062768188112
900 x 240 mm	35 x 2 mm	30 x 30 mm	120 mm	4062768187900
900 x 270 mm	35 x 2 mm	30 x 30 mm	150 mm	4062768187955
1000 x 240 mm	35 x 2 mm	30 x 30 mm	120 mm	4062768187917
1000 x 270 mm	35 x 2 mm	30 x 30 mm	150 mm	4062768187962
1000 x 305 mm	40 x 3 mm	30 x 30 mm	180 mm	4062768188129
1200 x 270 mm	40 x 3 mm	30 x 30 mm	150 mm	4062768187986
1200 x 305 mm	40 x 3 mm	30 x 30 mm	180 mm	4062768188143

■ PRESS-INDUSTRIEROST-STUFEN

Mit Laschen und Antrittskante, feuerverzinkt
Erstgenanntes Maß = Tragstabrichtung



Abmessung	Tragstab	Maschenweite	Bohrungsabstand	GTIN
600 x 270 mm	30 x 2 mm	30 x 10 mm	150 mm	4062768188020
700 x 270 mm	30 x 2 mm	30 x 10 mm	150 mm	4062768188037
800 x 240 mm	30 x 2 mm	30 x 10 mm	120 mm	4062768188006
800 x 270 mm	30 x 2 mm	30 x 10 mm	150 mm	4062768188044
900 x 270 mm	35 x 2 mm	30 x 10 mm	150 mm	4062768188051
1000 x 240 mm	35 x 2 mm	30 x 10 mm	120 mm	4062768188013
1000 x 270 mm	35 x 2 mm	30 x 10 mm	150 mm	4062768188068
1000 x 305 mm	30 x 3 mm	30 x 10 mm	180 mm	4062768188167
1200 x 270 mm	40 x 3 mm	30 x 10 mm	150 mm	4062768188082
1200 x 305 mm	40 x 3 mm	30 x 10 mm	180 mm	4062768188181

■ BOHRLOCHSKIZZE

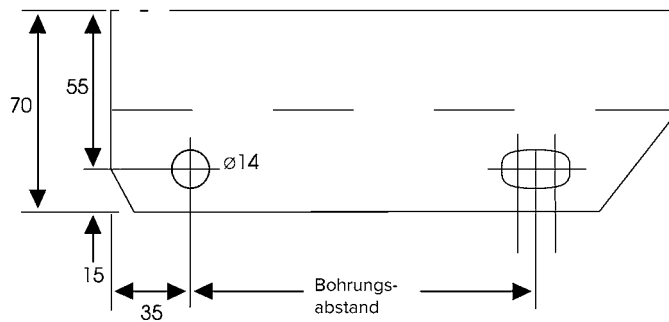

Laschenhöhe 70 mm

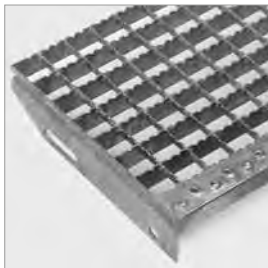

■ **PRESS-GLEITSCHUTZ-INDUSTRIEROST-STUFEN**

Mit Laschen und Antrittskante, feuerverzinkt
 Erstgenanntes Maß = Tragstabrichtung

Abmessung	Tragstab	Maschenweite	Bohrungsabstand	GTIN
800 x 270 mm	30 x 2 mm	30 x 30 mm**	150 mm	4062768188228
800 x 270 mm	30 x 2 mm	30 x 10 mm *	150 mm	4062768188303
1000 x 270 mm	30 x 3 mm	30 x 30 mm**	150 mm	4062768188242
900 x 270 mm	35 x 2 mm	30 x 30 mm**	150 mm	4062768188235
1000 x 270 mm	35 x 2 mm	30 x 10 mm *	150 mm	4062768188327
1000 x 305 mm	40 x 2 mm	30 x 30 mm**	180 mm	4062768188273
1200 x 270 mm	40 x 3 mm	30 x 30 mm**	150 mm	4062768188259
1200 x 270 mm	40 x 3 mm	30 x 10 mm *	150 mm	4062768188334
1200 x 305 mm	40 x 3 mm	30 x 30 mm**	180 mm	4062768188280
1200 x 305 mm	40 x 3 mm	30 x 10 mm *	180 mm	4062768188358

** = mit halbrund ausgeklinkten Trag- und Füllstäben * = mit halbrund ausgeklinkten Füllstäben.

Der Hersteller stellt
 in Kürze die Gleitschutz-
 Ausführung wie folgt um:

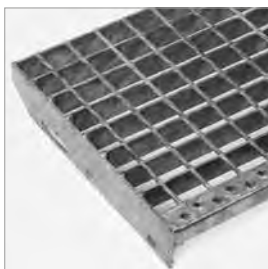

■ **SCHWEISSPRESS-INDUSTRIEROST-STUFEN**

Mit verdrehten Vierkant-Stäben
 Mit Laschen und Antrittskante, feuerverzinkt
 Erstgenanntes Maß = Tragstabrichtung

Abmessung	Tragstab	Maschenweite	Bohrungsabstand	GTIN
800 x 240 mm	30 x 3 mm	30 x 30 mm	120 mm	4062768188426
800 x 270 mm	30 x 3 mm	30 x 30 mm	150 mm	4062768188457
900 x 270 mm	30 x 3 mm	30 x 30 mm	150 mm	4062768188464
1000 x 270 mm	30 x 3 mm	30 x 30 mm	150 mm	4062768188471

■ **BOHRLOCHSKIZZE**

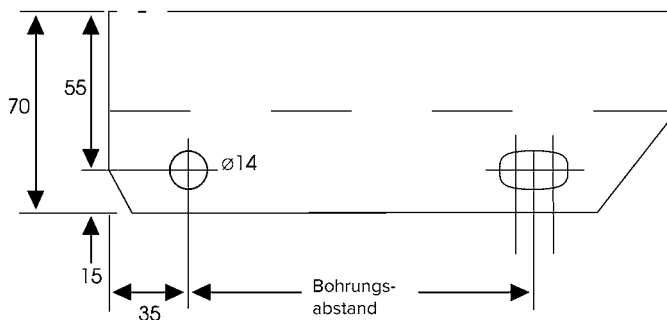

Laschenhöhe 70 mm

■ PRESSROST-MATTE

Ohne Randeinfassung, unverzinkt (roh)
Erstgenanntes Maß = Tragstabrichtung

Abmessung	Tragstab	Maschenweite	GTIN
2350 x 1500 mm	30 x 2 mm	30 x 30 mm	4062768095502
2400 x 1200 mm	30 x 2 mm	30 x 30 mm	4062768095496
3000 x 1000 mm	30 x 2 mm	30 x 30 mm	4062768095526
2350 x 1500 mm	30 x 2 mm	30 x 10 mm	4062768095564
2400 x 1200 mm	30 x 2 mm	30 x 10 mm	4062768095540
3000 x 1000 mm	30 x 2 mm	30 x 10 mm	4062768095571
3000 x 1000 mm	30 x 3 mm	30 x 30 mm	4062768095595
3000 x 1000 mm	30 x 3 mm	30 x 10 mm	4062768095601
3000 x 1000 mm	40 x 3 mm	30 x 30 mm	4062768095625
3000 x 1000 mm	40 x 3 mm	30 x 10 mm	4062768095632

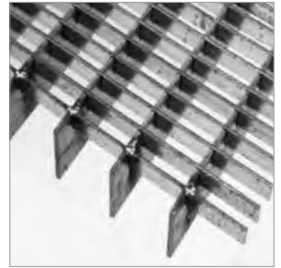
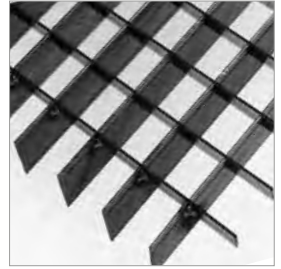

■ PRESSROST-GLEITSCHUTZ-MATTE

Unverzinkt (roh)
Erstgenanntes Maß = Tragstabrichtung

Abmessung	Randeinfassung	Tragstab	Maschenweite	GTIN
3000 x 1000 mm	Ohne Randeinfassung	30 x 3 mm	30 x 30 mm **	4062768095649
3000 x 1000 mm	Ohne Randeinfassung	40 x 3 mm	30 x 30 mm **	4062768214743
3000 x 1000 mm	Ohne Randeinfassung	30 x 3 mm	30 x 10 mm *	4062768095663
3000 x 1000 mm	Ohne Randeinfassung	40 x 3 mm	30 x 10 mm *	4062768214750
3000 x 1250 mm	Mit Randeinfassung	30 x 3 mm	30 x 30 mm **	4062768214385
3000 x 1250 mm	Mit Randeinfassung	30 x 3 mm	30 x 10 mm ***	4062768095694

* = mit halbrund ausgeklinkten Füllstäben.

Der Hersteller stellt
in Kürze die Gleitschutz-
Ausführung wie folgt um:

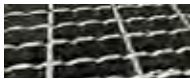

** = mit halbrund ausgeklinkten Trag- und Füllstäben

*** = mit kleinen, quadratischen ausgeklinkten
Füllstäben

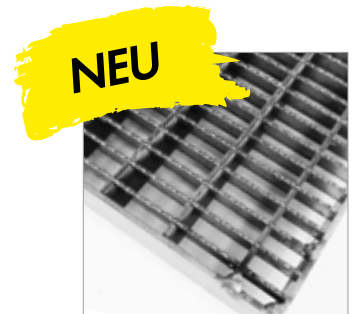
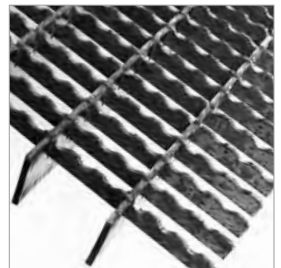
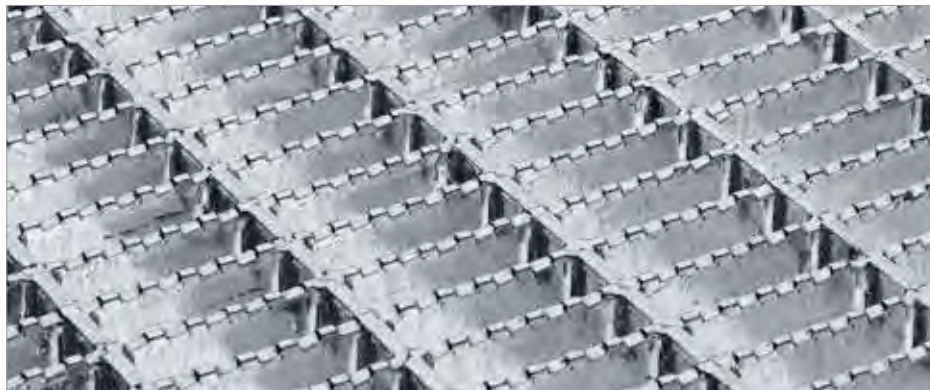



■ **PRESSROST-MATTE**

Ohne Randeinfassung, Edelstahl 1.4301 (V2A) ungebeizt
Erstgenanntes Maß = Tragstabrichtung

Abmessung	Tragstab	Maschenweite	GTIN
3000 x 1000 mm	30 x 2 mm	30 x 30 mm	4062768096998

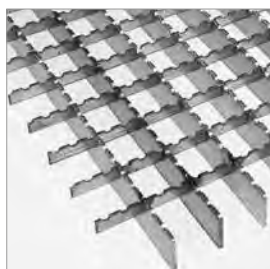

■ **PRESSROST-GLEITSCHUTZ-MATTE**

Ohne Randeinfassung, Edelstahl 1.4301 (V2A) ungebeizt
Erstgenanntes Maß = Tragstabrichtung

Abmessung	Tragstab	Maschenweite	GTIN
3000 x 1000 mm	30 x 3 mm	30 x 30 mm **	4062768097049

** = mit halbrund ausgeklinkten Trag- und Füllstäben



■ **SCHWEISSPRESS-MATTE**

Mit verdrehten Vierkant-Stäben
Kurzseiten ohne Einfassung, Längsseiten besäumt, unverzinkt (roh)
Erstgenanntes Maß = Tragstabrichtung

Abmessung	Tragstab	Maschenweite	GTIN
6100 x 1000 mm	25 x 2 mm	30 x 30 mm	4062768095748
6100 x 1000 mm	30 x 2 mm	30 x 30 mm	4062768095762
6100 x 1000 mm	30 x 3 mm	30 x 30 mm	4062768095779
6100 x 1000 mm	40 x 3 mm	30 x 30 mm	4062768095793
6100 x 1000 mm	30 x 3 mm	30 x 15 mm	4062768095816



■ ANTRITTSKANTE

Gelocht, Stahl unverzinkt (roh)

Abmessung	Länge	GTIN
35 x 28 x 2,0 mm	6000 mm	4062768096936

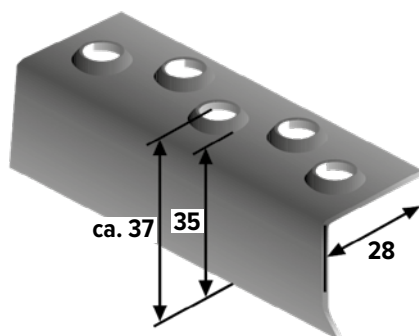

■ LEITERSPROSSENPROFILE

Bezeichnung	Abmessung	Länge	Werkstoff	GTIN
Quadr. längsgerieft parallel an 2 Seiten	25/25/1,5 mm	6150 mm	Stahl unverzinkt (roh)	4062768191006
U-Profil einreihiges Lochbild	35/34/2 mm	2000 mm	Stahl unverzinkt (roh)	4062768191013
U-Profil zweireihiges Lochbild	50/39/2 mm	2000 mm	Stahl unverzinkt (roh)	4062768191020
U-Profil einreihiges Lochbild	35/34/2 mm	2000 mm	Edelstahl 1.4301 (roh / ungebeizt)	4062768191037
U-Profil zweireihiges Lochbild	50/39/2 mm*	485 mm	Stahl unverzinkt (roh)	4062768191051
U-Profil zweireihiges, versetztes Lochbild	35/30/2 mm	2000 mm	Stahl unverzinkt (roh)	4062768214798

* = an den Enden rund ausgeklinkt, passend für Rohr-Ø = 48,3 mm



NEU

■ SICHERUNGSKETTEN FÜR GITTERROSTE

Mit Einhängebügel, Winkel und Befestigungsmaterial
Im Folienbeutel 2 Stück = 1 Paar

Werkstoff	Länge	GTIN
Stahl feuerverzinkt	70 cm	4062768096677

■ STANDARD-BEFESTIGUNG NR. 1

Für Maschenweite 30 x 30 mm

Werkstoff	Typ	GTIN
Stahl feuerverzinkt	# 5/31 *	4062768095953
Stahl feuerverzinkt	# 5/31**	4062768095984
Edelstahl 1.4301	# 5/31 *	4062768096691

* für Gitterroste bis 30 mm Höhe

** für Gitterroste bis 50 mm Höhe

■ STANDARD-BEFESTIGUNG NR. 4

Für Maschenweite 30 x 30 mm

Werkstoff	Typ	GTIN
Stahl feuerverzinkt	# 4/31 **	4062768096004

** für Gitterroste bis 50 mm Höhe

■ STANDARD-BEFESTIGUNG

Für Maschenweite 30 x 10 mm

Werkstoff	Typ	GTIN
Stahl feuerverzinkt	# 20S/31 *	4062768096011
Stahl feuerverzinkt	# 20S/31**	4062768096080
Stahl feuerverzinkt	# 23/31 *	4062768096103

* für Gitterroste bis 30 mm Höhe

** für Gitterroste bis 50 mm Höhe



Stahl feuerverzinkt



Edelstahl 1.4301



Typ 20S/31



Typ 23/31

■ **OBERTEIL NR. 4**

Für Maschenweite 30 x 30 mm
Teller Ø = 51 mm, tiefgezogen

Werkstoff	GTIN
Stahl feuerverzinkt	4062768096158



■ **OBERTEIL NR. 5**

Für Maschenweite 30 x 30 mm
Klemmenoberteil

Werkstoff	GTIN
Stahl feuerverzinkt	4062768096127



■ **OBERTEIL NR. 23**

Für Maschenweite 30 x 10 mm
U-Profil ca. 22/28/2 mm

Werkstoff	GTIN
Stahl feuerverzinkt	4062768096172

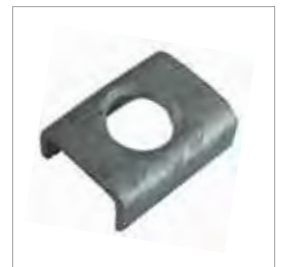

■ **DOPPELKLEMME**

Für Maschenweite 30 x 30 mm
Für Gitterroste bis 50 mm Höhe

Werkstoff	Typ	GTIN
Stahl feuerverzinkt	# 5/40	4062768096219



MONTAGEBEISPIELE:

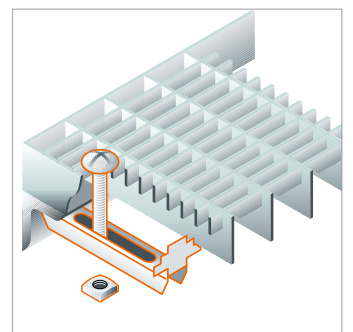
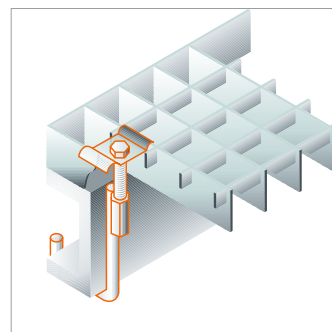
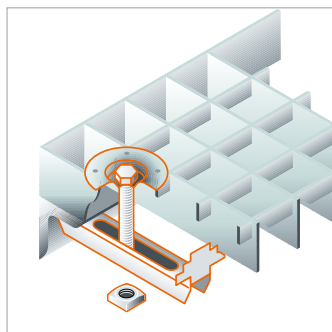
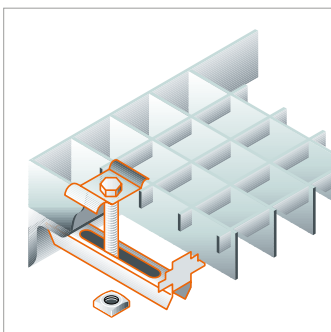

BELASTUNGSTABELLE

Begehbare Gitterroste bei einer max. Durchbiegung $f=4$ mm
 Pressroste (ungeschwächter Querschnitt)
 Tragstabteilung: 33,33 mm

Tragstababmessung	Max. Spannweite im Lichten bei einer Flächenlast von 5 KN/m ²	Max. Spannweite im Lichten bei einer Punktlast von 1,5 KN auf einem Lastwürfel 200 x 200 mm	Gewicht / ca. kg/m ² feuerverzinkt MT 33/33
25 x 2 mm	1000 mm	840 mm	18,7
25 x 3 mm	1110 mm	960 mm	25,0
30 x 2 mm	1150 mm	1000 mm	21,5
30 x 3 mm	1270 mm	1150 mm	29,0
30 x 4 mm	1370 mm	1260 mm	41,9
30 x 5 mm	1440 mm	1360 mm	50,2
40 x 2 mm	1430 mm	1320 mm	27,0
40 x 3 mm	1580 mm	1520 mm	37,9
40 x 4 mm	1700 mm	1670 mm	52,9
40 x 5 mm	1790 mm	1800 mm	63,9
50 x 2 mm	1690 mm	1640 mm	37,4
50 x 3 mm	1870 mm	1880 mm	51,2
50 x 4 mm	2010 mm	2070 mm	69,9
50 x 5 mm	2120 mm	2230 mm	83,6
60 x 3 mm	2140 mm	2240 mm	64,4
60 x 4 mm	2300 mm	2470 mm	80,9
60 x 5 mm	2430 mm	2660 mm	97,4
70 x 3 mm	2400 mm	2600 mm	64,4
70 x 4 mm	2580 mm	2860 mm	83,9
70 x 5 mm	2730 mm	3080 mm	111,0
80 x 3 mm	2660 mm	2950 mm	75,7
80 x 4 mm	2860 mm	3250 mm	98,0
80 x 5 mm	3020 mm	3500 mm	124,8

Begehbare Gitterroste bei einer max. Durchbiegung $f=4$ mm
 Pressroste (Rutschfeste Tragstäbe)
 Tragstabteilung: 33,33 mm

Tragstababmessung	Max. Spannweite im Lichten bei einer Flächenlast von 5 KN/m ²	Max. Spannweite im Lichten bei einer Punktlast von 1,5 KN auf einem Lastwürfel 200 x 200 mm	Gewicht / ca. kg/m ² feuerverzinkt MT 33/11	Gewicht / ca. kg/m ² feuerverzinkt MT 33,3/16,65
25 x 2 mm	910 mm	670 mm	25	21
25 x 3 mm	1010 mm	840 mm	33	29
30 x 2 mm	1060 mm	900 mm	28	24
30 x 3 mm	1170 mm	1030 mm	38	34
30 x 4 mm	1260 mm	1130 mm	55	49
30 x 5 mm	1330 mm	1220 mm	63	56
40 x 2 mm	1340 mm	1230 mm	34	30
40 x 3 mm	1490 mm	1400 mm	46,5	42,5
40 x 4 mm	1600 mm	1540 mm	66	59
40 x 5 mm	1690 mm	1660 mm	76	70
50 x 2 mm	1610 mm	1550 mm	41	37
50 x 3 mm	1780 mm	1770 mm	54	50
50 x 4 mm	1910 mm	1950 mm	78	71
50 x 5 mm	2020 mm	2100 mm	89	83
60 x 3 mm	2060 mm	2130 mm	69	63
60 x 4 mm	2210 mm	2350 mm	89	82
60 x 5 mm	2340 mm	2530 mm	103	97
70 x 3 mm	2330 mm	2490 mm	77	71
70 x 4 mm	2500 mm	2740 mm	100	93
70 x 5 mm	2640 mm	2950 mm	137	123
80 x 3 mm	2580 mm	2840 mm	86	80
80 x 4 mm	2770 mm	3130 mm	112	104
80 x 5 mm	2930 mm	3370 mm	150	137

Die dargestellten Werte sind berechnet nach ihrer maximal zulässigen Tragfähigkeit. Technische Änderungen behalten wir uns vor.

ROST-TYPEN

■ MIT T-PROFIL-EINFASSUNG

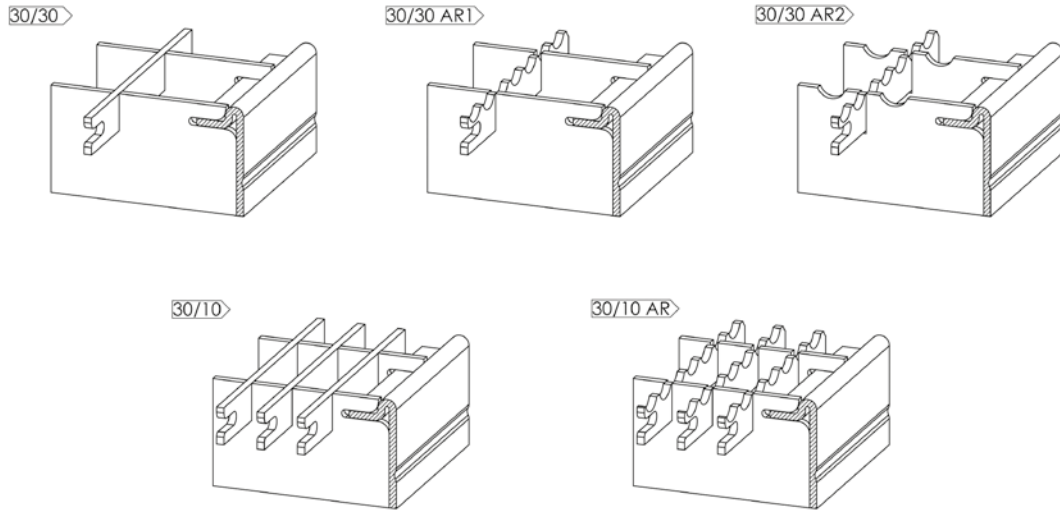

■ MIT FLACHSTAHL-EINFASSUNG

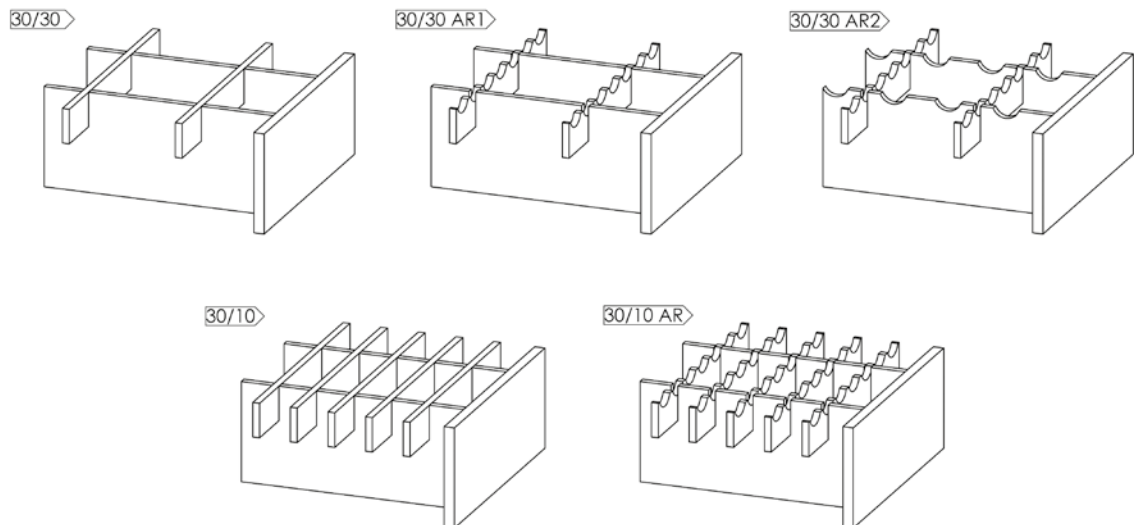

BLECHPROFILROSTE – EINE ÜBERSICHT



■ STEPBLOC D®

Durch die Zahnung der stark ausgeprägten Oberfläche besitzt der Rost eine sehr gute Stabilität und garantiert zusätzlich eine hohe Rutschhemmung, besonders in Bereichen, in denen mit Fett und Öl gearbeitet wird.

Stepbloc D ist durch eine gute Drainagewirkung für den Einsatz in der Industrie und Landwirtschaft, sowie im Fahrzeugbau und Bauwesen bestens geeignet.



■ FORMSTEP N®

Die kleinen nach oben und die großen nach unten ausgeprägten Lochungen verleihen dem Rost seine Stabilität. Zudem fördern diese Lochungen die hohe Rutschhemmung. Für den Einsatz im Außenbereich ist dies besonders vorteilhaft. Der Formstep N ist ideal geeignet für Treppen und Laufstege, ebenso für Maschinenbedienpodeste und Gerüstbohlen.



■ STEPHUIT N®

Ein universell einsetzbarer Blechprofilrost, der sich aufgrund seiner Oberflächenbeschaffenheit durch gute Rutsicherheit auszeichnet. Die Einsatzbereiche sind Laufstege in industriellen und, durch die sehr kleine Lochung, in öffentlichen Bereichen.

LICHTSCHACHTABDECKUNGEN

- Ultraflach, nur 5 mm
- Mit Edeltahlgewebe
- Rostfrei
- Farbe Ev1 eloxal
- Als Aufsatzversion
- Hohe Lichtdurchlässigkeit
- Auch mit Wandanschlussdichtungen
- Sonderlösungen auf Anfrage

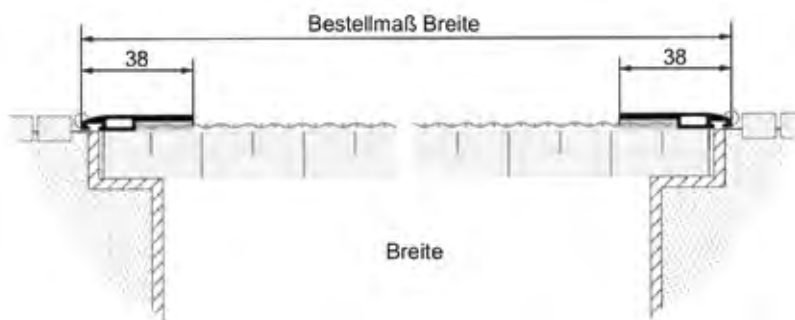

■ GÄNGIGE RASTERMASSE ZWISCHENMASSE MÖGLICH

Die Lichtschachtabdeckung ist immer fertig zur Montage

	300 mm	400 mm	500 mm	600 mm	700 mm	800 mm	900 mm	1000 mm
300 mm	X							
400 mm	X	X						
500 mm	X	X	X					
600 mm	X	X	X	X				
700 mm	X	X	X	X	X			
800 mm	X	X	X	X	X	X		
900 mm	X	X	X	X	X	X	X	
1000 mm	X	X	X	X	X	X	X	X
1100 mm	X	X	X	X	X	X	X	X
1200 mm	X	X	X	X	X	X	X	X
1300 mm	X	X	X	X	X	X	X	X
1400 mm	X	X	X	X	X	X	X	X
1500 mm	X	X	X	X	X	X	X	X

Keine Lagerware; nur als Sonderanfertigung lieferbar.

■ SONDERZUBEHÖR WANDANSCHLUSSDICHTUNG



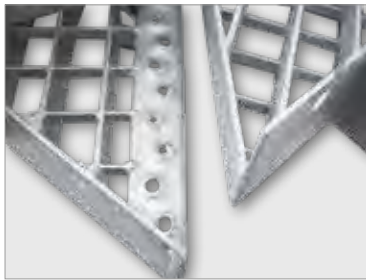

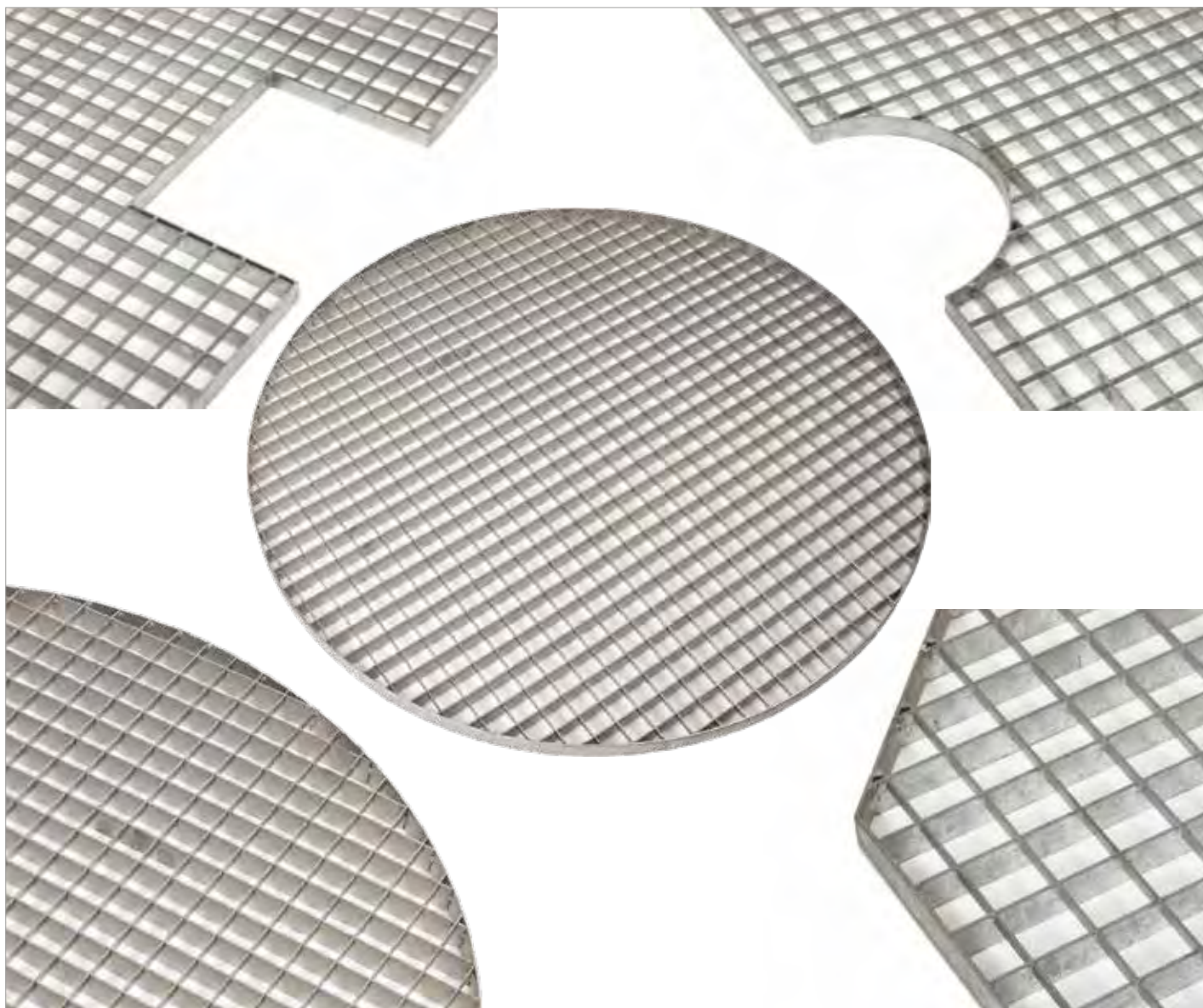

DER PASSENDE ROST FÜR IHR PROJEKT

Sonderanfertigungen

■ SONDERFORMEN MIT BESONDERHEITEN:

- Runde oder eckige Ausschnitte
- Ausklinkungen
- Fußleisten
- Aufstelzungen
- Winkelkragen
- Gleitschutz

■ GITTERROSTE UND TREPPENSTUFEN AUS:

- Stahl
- Edelstahl
- Aluminium
- GFK
Kunststoffroste mit Glasfasern verstärkt

■ SONDERAUSFÜHRUNGEN:

- Barfußroste/Bootsstegroste
- INDURO Roste
- Kammroste
- Lamellenroste
- Maschenteilung variables Maschenbild durch Kombination von Trag- und Füllstabteilungen
- Tragstäbe
Tragstabhöhe und -stärke für hohe Belastungen und Stützweiten

■ WEITERE PRODUKTE:

- Pressroste
- Schweißpressroste
- Schwerlastroste
- Vollroste
- Jalousieroste
- Blechprofilroste
- Schwimmbadstufen/-sprossen
- Treppenstufen
- Spindelstufen
- Winkelrahmen
- Befestigungs- und Sicherungselemente

NOTIZEN

A large grid of small dots for taking notes, consisting of 25 columns and 35 rows of dots.



BLITZSCHUTZ

LEITUNGSMATERIAL VERZINKT

FUNDAMENTERDER FLACH
 VERZINKT (ZINKAUFLAGE Z 500)

Abmessung	Werksbund	VE	GTIN
30 x 3,5 mm	20 Rollen	ca. 26 kg (ca. 30 m)	4062768267336
30 x 3,5 mm	20 Rollen	ca. 53 kg (ca. 60 m)	4062768267343
40 x 4,0 mm	20 Rollen	ca. 50 kg (ca. 40 m)	2050260100116

BLITZABLEITERDRAHT RUND
 VERZINKT

Drahtstärke	Werksbund	VE	GTIN
Ø 10 mm	10 Rollen	ca. 53 kg (ca. 80 m)	4062768267350



Bei Bedarf ebenfalls anfragen:
 Leitungsmaterial in Kupfer- und Aluminium sowie in anderen Abmessungen
 oder Verpackungseinheiten.

LEITUNGSMATERIAL EDELSTAHL

FUNDAMENTERDER FLACH
 EDELSTAHL V2A UND EDELSTAHL V4A

Abmessung	Werkstoff	Werksbund	VE	GTIN
30 x 3,5 mm	1.4301 V2A	12 Rollen	ca. 50 kg (ca. 60 m)	2050260300172
30 x 3,5 mm	1.4404 V4A	12 Rollen	ca. 25 kg (ca. 30 m)	2050260300202
30 x 3,5 mm	1.4404 V4A	12 Rollen	ca. 50 kg (ca. 60 m)	2050260300158

BLITZABLEITERDRAHT RUND
 EDELSTAHL V2A UND EDELSTAHL V4A

Drahtstärke	Werkstoff	Werksbund	VE	GTIN
Ø 10 mm	1.4301 V2A	12 Rollen	ca. 49 kg (ca. 80 m)	2050260300165
Ø 10 mm	1.4404 V4A	12 Rollen	ca. 49 kg (ca. 80 m)	2050260300141
Ø 10 mm	1.4404 V4A	12 Rollen	ca. 31 kg (ca. 50 m)	2050260300219

KLEMMEN UND ZUBEHÖR

**Wir vertreiben geprüftes und zugelassenes Material der Firma DEHN!
Wettbewerbsprodukte bitte daher genau auf Zulassung prüfen.**



Alle Artikel auch in anderen Werkstoffen erhältlich.
Auszug aus dem umfangreichen DEHN Zubehör-Sortiment – sämtliche nicht aufgeführten Artikel der Firma DEHN sind ebenfalls über uns beziehbar.

■ KREUZSTÜCK OHNE ZWISCHENPLATTE FÜR RUND- UND FLACHLEITER

- Zur Verbindung der Leitungsmaterialien miteinander
- Für Rund/Flach-Verbindungen 8-10 / 30 mm
- Für Flach/Flach-Verbindungen 30 / 30 mm
- Mit 4 Sechskantschrauben

DEHN Art. Nr.	Abmessung	Werkstoff	VE	GTIN
318 201	60 x 60 x 3 mm	St/tZn	25 Stk.	4013364021464
318 209	60 x 60 x 3 mm	NIRO V4A	25 Stk.	4013364035973



■ KREUZSTÜCK MIT ZWISCHENPLATTE FÜR RUND- UND FLACHLEITER

- Zur Verbindung der Leitungsmaterialien miteinander
- Für Rund/Flach-Verbindungen 8-10 / 8-10 mm
- Für Rund/Flach-Verbindungen 8-10 / 30 mm
- Für Flach/Flach-Verbindungen 30 / 30 mm
- Mit 4 Sechskantschrauben

DEHN Art. Nr.	Abmessung	Werkstoff	VE	GTIN
319 201	60 x 60 x 3 mm	St/tZn	25 Stk.	2050260400452
319 209	60 x 60 x 3 mm	NIRO V4A	25 Stk.	2050260400445



■ KREUZSTÜCK MIT ZWISCHENPLATTE FÜR RUND- UND FLACHLEITER

- Zur Verbindung der Leitungsmaterialien miteinander
- Für Rund/Flach-Verbindungen 8-10 / 30-40 mm
- Für Flach/Flach-Verbindungen 30-40 / 30-40 mm
- Mit 4 Sechskantschrauben

DEHN Art. Nr.	Abmessung	Werkstoff	VE	GTIN
321 045	70 x 70 x 3 mm	St/tZn	25 Stk.	2050260400421



■ MV-KLEMME MIT SECHSKANTSCHRAUBE FÜR RUNDLEITER

- Zur Verbindung der Leitungsmaterialien miteinander
- Für Rund/Rund-Verbindungen 8-10 mm
- Mit 1 Sechskantschraube M10

DEHN Art. Nr.	Werkstoff	VE	GTIN
390 050	St/tZn	50 Stk.	4013364095991
390 079	NIRO V4A	50 Stk.	4013364128996





■ **MAXI MV-KLEMME MIT SECHSKANTSCHRAUBE FÜR RUNDLEITER**

- Zur Verbindung der Leitungsmaterialien miteinander
- Für Rund/Rund-Verbindungen 8-16 / 15-25 mm
- Mit 1 Sechskantschraube M12

DEHN Art. Nr.	Werkstoff	VE	GTIN
308 040	St/blank	20 Stk.	2050260400339
308 041	St/tZn	20 Stk.	2050260400520



■ **KEILVERBINDER FÜR FUNDAMENT ERDER**

- Zur Verbindung der Leitungsmaterialien miteinander
- Für T-, Kreuz- und Parallelverbindungen für die Anwendung im Betonfundament
- Für Rund/Flach-Verbindungen 10/30 x 3,5 x 40 x 4 mm
- Für Flach/Flach-Verbindungen 30 x 3,5 – 40 x 4 / 30 x 3,5 – 40 x 4 mm
- Zulassung nur im selbstverdichtenden Beton

DEHN Art. Nr.	Werkstoff	VE	GTIN
308 001	St/tZn	25 Stk.	4013364027947



■ **VERBINDUNGSKLEMME FÜR BEWEHRUNGEN, DIN EN 62561-1**

- Zur Verbindung von Blitzschutz- und Erdungsmaterial mit der Bewehrung
- Für T-, Kreuz- und Parallelverbindungen
- Für Rund/Rund-Verbindungen (+) 6-10 / 6-10 mm
- Für Rund/Flach-Verbindungen (+) 6-10 / 30 mm
- Für Flach/Flach-Verbindungen (II) 30 / 30 mm

DEHN Art. Nr.	Abmessung	Werkstoff	VE	GTIN
308 025	40 x 41 mm	St/tZn	50 Stk.	4013364035881



■ **VERBINDUNGSKLEMME FÜR BEWEHRUNGEN, DIN EN 62561-1**

- Zur Verbindung von Blitzschutz- und Erdungsmaterial mit der Bewehrung
- Für T-, Kreuz- und Parallelverbindungen
- Für Rund/Flach-Verbindungen (+) 6-10 / 30 mm
- Für Flach/Flach-Verbindungen (+ / II) 30 / 30 mm

DEHN Art. Nr.	Abmessung	Werkstoff	VE	GTIN
308 026	40 x 37 mm	St/tZn	25 Stk.	4013364035874

■ VERBINDUNGSKLEMME FÜR BEWEHRUNGEN, DIN EN 62561-1

- Zur Verbindung von Blitzschutz- und Erdungsmaterial mit der Bewehrung
- Für T- und Kreuzverbindungen
- Für Rund/Flach-Verbindungen (+) 6-22 / 30-40 mm
- Schraube: M10 x 40 mm
- Empfohlenes Anzugsdrehmoment ≥ 10 Nm

DEHN Art. Nr.	Werkstoff	VE	GTIN
308 030	St/blank	25 Stk.	4013364030749



■ DEHNclip® BEWEHRUNGSKLEMME

FÜR VERBINDUNGEN VON RUNDLEITERN UND BEWEHRUNG

- Zur Verbindung von Blitzschutz- und Erdungsmaterial mit der Bewehrung
- geprüfte Klemme nach DIN 62561-1

DEHN Art. Nr.	Klembereich	Werkstoff	VE	GTIN
308 130	Rd 6 / Rd 10	St/blank	50 Stk.	4013364288942
308 131	Rd 8 / Rd 10	St/blank	50 Stk.	4013364288881
308 132	Rd 10 / Rd 10	St/blank	50 Stk.	4013364288423
308 133	Rd 12 / Rd 10	St/blank	50 Stk.	4013364288911

Zeit-sparend!



■ DEHNclip® BEWEHRUNGSKLEMME

FÜR VERBINDUNGEN VON FLACHLEITERN UND BEWEHRUNG

- Zur Verbindung von Blitzschutz- und Erdungsmaterial mit der Bewehrung
- geprüfte Klemme nach DIN 62561-1

DEHN Art. Nr.	Klembereich	Werkstoff	VE	GTIN
308 140	Rd 6 / FI 30 x 3-4	St/blank	50 Stk.	4013364288935
308 141	Rd 8 / FI 30 x 3-4	St/blank	50 Stk.	4013364288904
308 142	Rd 10 / FI 30 x 3-4	St/blank	50 Stk.	4013364288522
308 143	Rd 12 / FI 30 x 3-4	St/blank	50 Stk.	4013364289123

Zeit-sparend!



Die Bewehrungsklemme

Schnell und sicher:

Die neue Bewehrungsklemme DEHNclip® ermöglicht die schnelle, werkzeuglose Verbindung des Erders mit dem Bewehrungskörper.

DEHNclip® ist entsprechend DIN EN 62561-1 mit einer Blitzstromtragfähigkeit von 50 kA (10/350 μ s) geprüft.

Die Klemme entspricht den normativen Anforderungen für Fundamenterder nach DIN 18014 und Blitzschutzsysteme nach DIN EN 62305-3. Durch die höhere Montagesicherheit gehören vergessene Schraubverbindungen sowie notwendige Anzugsdrehmomente bei Klemmen der Vergangenheit an.





■ ERDUNGSFESTPUNKT, TYP M

- Typ M – mit Anschlussachse (L = 180 mm, Ø 10 mm)
- Anschlussplatte Ø 80 mm
- geprüft nach DIN 62561-1

Für den Betoneinbau, als korrosionsfester Anschluss an die Erdungsanlage für den Schutzpotentialausgleich und/oder den Funktionspotentialausgleich der Ableitung zum Beispiel: an die Bewehrung von Gebäuden

DEHN Art. Nr.	Werkstoff Platte	Werkstoff Achse	Länge	Anschluss- gewinde	VE	GTIN
478 011	NIRO V4A	St/tZn	180 mm	M10/M12	10 Stk.	4013364033054
478 019	NIRO V4A	NIRO V4A	180 mm	M10/M12	10 Stk.	2050260400315



■ ANSCHLUSSKLEMMEN MIT GEWINDEBOLZEN

- schwere Ausführung
- Klemmbereich 7-10 / 30-40 mm
- geprüft nach DIN EN 62561-1
- Wettbewerbsprodukt zwingend prüfen

DEHN Art.-Nr.	Abmessung	Werkstoff	Anschluss- gewinde	VE	GTIN
478 149	70 x 70 x 3 mm	NIRO V4A	M12	10 Stk.	4013364154964



■ ERDUNGSFESTPUNKT, TYP M MIT MV-KLEMME

- Typ M mit MV-Klemme – mit Anschlussgewinde M10/M12
- Anschlussplatte: Ø 80 mm
- geprüft nach DIN 62561-1

DEHN Art. Nr.	Werkstoff Platte	Werkstoff Klemme	Anschluss- gewinde	VE	GTIN
478 112	NIRO V4A	St/tZn	M10/M12	10 Stk.	2050260400308



■ DRUCKWASSERDICHTER WANDDURCHFÜHRUNG FÜR WEISSE WANNE ZUM EINBAU IN DIE SCHALUNG

Geeignet für die druckwasserdichte Durchführung von Wänden, z.B. zum Verbinden mit der Potentialausgleichsschiene oder dem Potentialausgleichsleiter im Fundament. Die Druckwasserprüfung mit 1 bar stellt eine Einbausituation von einem Gebäude mit einer Tiefe von 10 m gegenüber stehendem Wasser dar.

- Anschlussgewinde: M10/M12
- Anschlussplatte: Ø 80 mm
- Normenbezug: DIN EN 62561-(1+5) - Geprüft mit Druckluft 5 bar
- Prüfbericht vorhanden (VDE 0185-561-1 / geprüft nach DIN EN 62561-1)
- Wettbewerbsprodukt zwingend prüfen

DEHN Art.-Nr.	Für Wandstärke	Werkstoff Platte	Werkstoff Achse	VE	GTIN
478 530	200 – 300 mm	NIRO V4A	St/tZn	1 Stk.	2050260400537
478 540	300 – 400 mm	NIRO V4A	St/tZn	1 Stk.	2050260400544
478 550	400 – 500 mm	NIRO V4A	St/tZn	1 Stk.	2050260400551

■ DICHTMANSCHETTE FÜR ANSCHLUSSFAHNE, RUND

Dichtmanschette für Durchführungen bei wasserdichten Fundamentplatten/Wänden (z.B. weiße Wanne) mit NIRO-Spannband.

- Für Rundleiter, Ø 10 mm
- Druckwasserprüfung bis 1 bar

DEHN Art. Nr.	Für Leiterart	Werkstoff	GTIN
478 598	Rundleiter, Ø 10 mm	Thermoplast Elastomer	4013364158016
478 599	Flachleiter, 30 x 3,5 mm	Thermoplast Elastomer	2050260400322



■ KORROSIONSSCHUTZBINDE

- UV-stabilisiert
- Zur Verwendung im Erdreich nach DIN 30672

DEHN Art. Nr.	Abmessung	Werkstoff	VE	GTIN
556 125	b = 50 mm, L = 10 m	Petrolat	24 Stk.	4013364028517



■ TIEFENERDER...

... zum Errichten von Erdungsanlagen für Ableitungen oder Trafostationen.

Merkmale:

- Keine Querschnittsverdickung an der Kupplungsstelle
- Selbstschließende Kupplung
- Korrosionsbeständig
- Je nach örtlichen Bodenverhältnissen universell einsetzbar
- Konstante Widerstandswerte
- Einfache Einbringung mittels Vibrationshammer

■ TIEFENERDER, TYP Z

Mit Dreifach-Rändelzapfen (besonders zugfeste Kupplungsart).

DEHN Art. Nr.	Ø	Länge	Werkstoff	VE	GTIN
620 101	20 mm	1000 mm	St/tZn	6 Stk.	2050260400346
620 151	20 mm	1500 mm	St/tZn	6 Stk.	2050260400353
625 101	25 mm	1000 mm	St/tZn	6 Stk.	2050260400360
625 151	25 mm	1500 mm	St/tZn	6 Stk.	2050260400377



■ TIEFENERDER, TYP AZ

Mit abgesetzem Rändelzapfen.

DEHN Art. Nr.	Ø	Länge	Werkstoff	VE	GTIN
620 903	20 mm	1000 mm	St/tZn	6 Stk.	2050260400384
620 902	20 mm	1500 mm	St/tZn	6 Stk.	2050260400391





■ SCHLAGSPITZEN FÜR TIEFENERDER

Für das Eintreiben des ersten Tiefenerders.

DEHN Art. Nr.	Geeignet für	Werkstoff	VE	GTIN
620 001	Tiefenerder Ø 20 mm / Rohrerder Ø 27 mm	TG/tZn	100 Stk.	2050260400407
625 001	Tiefenerder Ø 25 mm / Rohrerder Ø 25 mm	TG/tZn	50 Stk.	2050260400414



■ PROFILSTABERDER VERZINKT

Mit Anschlusslappen und Bohrungen.

DEHN Art. Nr.	Abmessungen	Stärke	Länge	Werkstoff	VE	GTIN
635 150	50 x 50 mm	3 mm	150 cm	St/tZn	5 Stk.	4013364056657

Andere Längen auf Anfrage.



■ ANSCHLUSSFAHNEN, GERICHTET, RUND

Für den Anschluss an die Erdungsanlage.

DEHN Art. Nr.	Ø	Länge	Werkstoff	VE	Art. Nr.
860 110	10 mm	1000 mm	V4A	5 Stk.	2050260400490
860 115	10 mm	1500 mm	V4A	5 Stk.	2050260400476
860 130	10 mm	3000 mm	V4A	5 Stk.	2050260400483



■ ANSCHLUSSFAHNEN, GERICHTET, FLACH

Für den Anschluss an die Erdungsanlage.

DEHN Art. Nr.	Abmessung	Länge	Werkstoff	VE	Art. Nr.
860 210	30 x 3,5 mm	1000 mm	V4A	5 Stk.	2050260400469
860 215	30 x 3,5 mm	1500 mm	V4A	5 Stk.	2050260400506
860 230	30 x 3,5 mm	3000 mm	V4A	5 Stk.	2050260400513



Auch gelocht oder abgewickelt lieferbar.

A large grid of small dots for taking notes, consisting of 20 columns and 40 rows of dots.

A grid of small dots for taking notes, consisting of 20 columns and 30 rows.



IMPRESSUM

Herausgeber:

Taubmann & Co
Stahlhandel & Service GmbH
Am Lenzenfleck 25
85737 Ismaning
www.stahlbaron.de

Geschäftsführer Ulrich Taubmann
Registergericht München HRB 133894
UStID-Nr. DE 813 060 846
Steuer-Nr. 143/184/80592

Dieser Katalog ist urheberrechtlich geschützt.
Nachdruck – auch auszugsweise – ist nicht
gestattet.
© Friedrich Kicherer GmbH & Co.KG

Die Inhalte dieses Kataloges wurden sorgfältig
geprüft und nach bestem Wissen erstellt.
Änderungen und Irrtümer sowie technische
Änderungen sind vorbehalten.

Die Haftung für Druckfehler und – mängel
sowie fehlerhafte technische Angaben und
Abbildungen wird ausgeschlossen.

Für jede Bestellung aus diesem Katalog gelten
die allgemeinen Geschäftsbedingungen der
Taubmann & Co Stahlhandel & Service GmbH.
Unsere AGB können Sie unter
www.stahlbaron.de im Internet downloaden.

Mit Erscheinen dieses Kataloges werden alle
älteren Ausgaben ungültig. Stand 06/2022

1918

1930

1940

1950

1960

1970

1980

1990

2000

2010

2022



DRAHTKATALOG

STIFTE | DRÄHTE | ZÄUNE | ZUBEHÖR
BLITZSCHUTZ | DRAHTSEILE | GITTERROSTE

